

# GAGGIA

## MILANO



ENGLISH

DANSK

DEUTSCH

ESPAÑOL

FRANÇAIS

ITALIANO

NEDERLANDS

NORSK

PORTUGUÊS

SVENSKA

ΕΛΛΗΝΙΚΑ

РУССКИЙ

# VIVA

## STYLE / DELUXE / PRESTIGE

RI8433, RI8435, RI8437

Operating instructions  
Brugsanvisning  
Bedienungsanleitung  
Instrucciones de uso  
Mode d'emploi  
Istruzioni per l'uso  
Gebruiksaanwijzing  
Bruksanvisning  
Instruções de uso  
Bruksanvisning  
Οδηγίες χρήσης  
Инструкция по эксплуатации



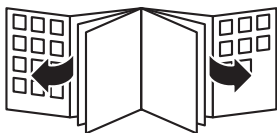

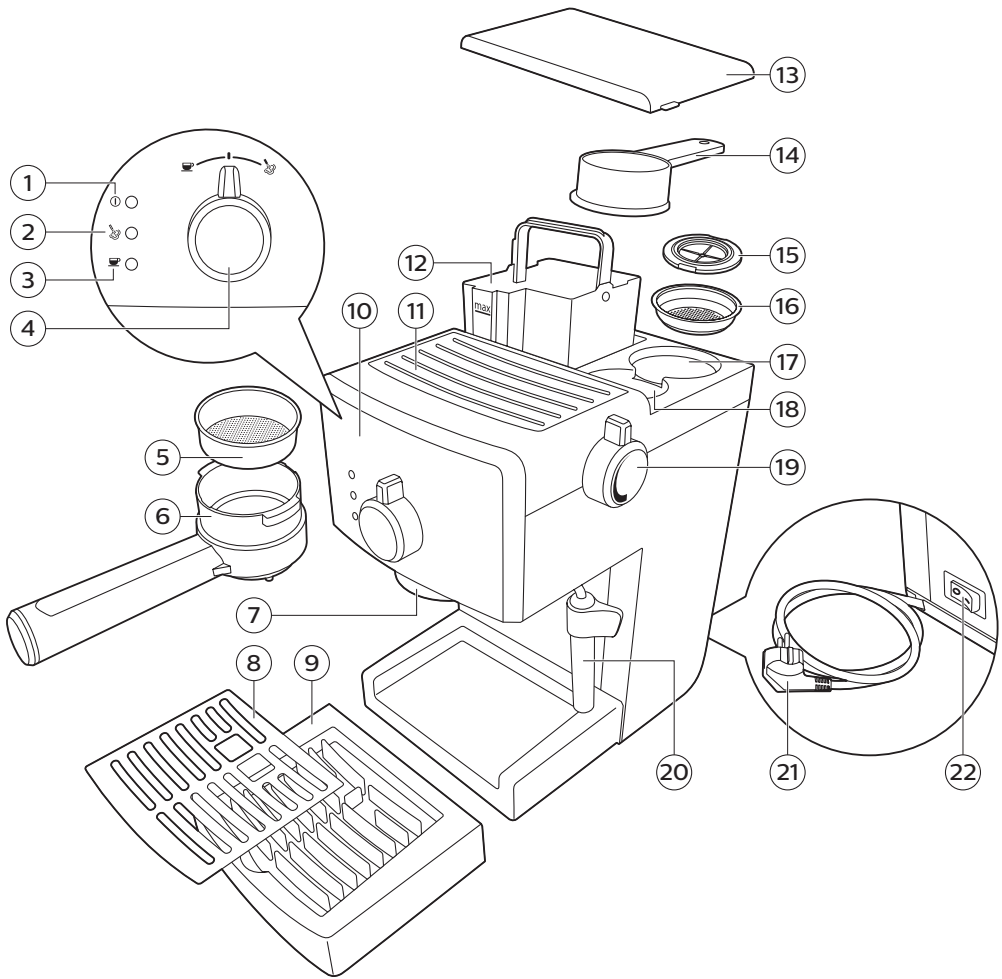





English	6
Dansk	17
Deutsch	28
Español	41
Français	53
Italiano	65
Nederlands	77
Norsk	89
Português	100
Svenska	112
Ελληνικά	123
Русский	135





## Introduction

This coffee machine is suitable for preparing 1 or 2 cups of espresso coffee and is equipped with a swivel steam and hot water wand. The controls on the front of the machine are labeled with easy-to-read symbols. The machine has been designed for domestic use and is not suitable for professional, continuous use.

### Clean cold water

Use clean cold water every day. If you have not used the coffee machine for one day, you have to flush it with clean cold water before you use it again. To flush the machine, fill the water tank with clean cold water, place a bowl or 2 cups under the coffee spout and brew hot water until the water tank is empty.

### Energy saving

The RI8437, RI8435, RI8433 machines are equipped with an auto power-off function for energy saving. The auto power-off function automatically activates 30 minutes after setting the main switch to 'I'. To switch the machine back on, set the main switch back to 'I'.

## Important safety information

This machine is equipped with safety features. Nevertheless, read and follow the safety instructions carefully and only use the machine as described in these instructions, to avoid accidental injury or damage due to improper use of the machine. Keep this safety booklet for future reference.

## Warning

- Check if the voltage indicated on the machine corresponds to the local mains voltage before you connect the appliance.
- Connect the machine to an earthed wall socket.
- Do not let the power cord hang over the edge of a table or worktop and do not let it touch hot surfaces.
- To avoid the danger of electric shock, never immerse the machine, mains plug or power cord in water.
- If the mains cord is damaged, you must have it replaced by Gaggia, a service center authorized by Gaggia or similarly qualified person in order to avoid a hazard.
- Do not pour liquids on the power cord connector.
- To avoid the danger of burns, keep body parts away from hot water jets produced by the machine.
- Do not touch hot surfaces. Use handles and knobs.
- Switch off the machine with the main switch located on the back



and remove the mains plug from the wall socket:

- If a malfunction occurs.
- If you are not going to use the appliance for a long time.
- Before you clean the machine.
- Pull at the plug, not at the power cord.
- Do not touch the mains plug with wet hands.
- Do not use the machine if the mains plug, the power cord or the machine itself is damaged.
- Do not make any modifications to the machine or its power cord.
- Only have repairs carried out by a service center authorized by Gaggia to avoid a hazard.
- The machine should not be used by children younger than 8 years old.
- This machine can be used by children aged from 8 years and above and by persons with reduced physical, sensory or mental capabilities or lack of experience and knowledge if they have been given supervision or instruction concerning use of the machine in a safe way and if they understand the hazards involved.
- Cleaning and user maintenance shall not be made by children unless they are older than 8 and supervised.
- For instructions on how to clean surfaces that come into contact with food, see chapter 'Cleaning'.
- Keep the machine, its accessories and its cord out of the reach of children aged less than 8 years.
- Children should be supervised to ensure that they do not play with the machine.
- Be carefull when you dispense hot water. Dispensing may be preceded by small jets of hot water. Wait until the end of the dispensing cycle before you remove the hot water dispensing spout.
- To avoid the danger of burns, be aware that dispensing may be preceded by small jets of hot water. Never touch the classic milk frother with bare hands, as it may become very hot.



## 8 English

- Only use this espresso maker for its intended use to avoid potential injury.

### Caution

- Always return the machine to a service center authorized by Gaggia for examination or repair. Do not attempt to repair the machine yourself, otherwise your warranty becomes invalid
- The machine is intended for normal household use only. It is not intended for use in environments such as staff kitchens of shops, offices, farms or other work environments, nor is it intended to be used by clients in hotels, motels, bed and breakfast and other residential environments.
- Always put the machine on a flat and stable surface. Keep it in upright position, also during transport.
- Do not place the machine on a hotplate or directly next to a hot oven, heater or similar source of heat.
- When you clean the machine, let it cool down before you insert or remove any parts. The heating surface may retain residual heat after use.
- Never fill the water tank with warm, hot or sparkling water, as this may cause damage to the water tank and the machine.
- Never use scouring pads, abrasive cleaning agents or aggressive liquids such as petrol or acetone to clean the machine. Simply use a soft cloth dampened with water.
- Descale your machine every 3 months. Not doing this will make your machine stop working properly. In this case repair is not covered by your warranty.
- Do not keep the machine at temperatures below 0°C/32°F. Water left in the heating system may freeze and cause damage.
- Do not leave water in the water tank when you are not going to use the machine for a long period of time. The water can become contaminated. Use fresh water every time you use the machine.
- Never use any accessories or parts from other manufacturers or that Gaggia does not specifically recommend. If you use such







accessories or parts, your warranty becomes invalid.

- Regular cleaning and maintenance prolongs the lifetime of your machine and ensures optimum quality and taste of your coffee.
- The machine is exposed continuously to moisture, coffee and scale. Therefore it is very important to regularly clean and maintain the machine as described in the user manual and shown on the website. If you do not perform these cleaning and maintenance procedures, your machine eventually may stop working. In this case repair is not covered by warranty.
- Never drink the solution dispensed during the descaling process.
- The machine shall not be placed in a cabinet when in use.
- After frothing milk, quickly clean the classic milk frother by dispensing a small quantity of hot water into a container. Then remove the external part of the classic milk frother and wash it with lukewarm water.
- Never pour any other liquid than clean cold water into the water tank.
- Do not clean the pressurized filter holder in the dishwasher. This will damage the pressurized filter holder.

## Electromagnetic fields (EMF)

This machine complies with all applicable standards and regulations regarding exposure to electromagnetic fields.





## 10 English

# Machine overview

- 1 Power-on light
- 2 Steam ready light
- 3 Machine ready light
- 4 Selection knob
- 5 Ground coffee filter
- 6 Pressurized filter holder
- 7 Brew unit
- 8 Drip tray cover (specific types only)
- 9 Drip tray
- 10 User interface
- 11 Cup holder rest
- 12 Water tank
- 13 Lid of the water tank
- 14 Ground coffee measuring scoop
- 15 Pod filter adapter (specific types only)
- 16 Coffee pod filter (specific types only)
- 17 Seat for accessories
- 18 Seat for coffee measuring scoop
- 19 Hot water/steam knob
- 20 Classic milk frother (specific types only)
- 21 Power cord
- 22 Main switch (RI8437, RI8435, RI8433) with energy saving switch)

## First installation

- 1 Remove all packaging material from the machine.
- 2 Place the machine on a table or worktop away from the tap, the sink and heat sources.

Note: Leave at least 15 cm of free space above, behind and on both sides of the machine (Fig. 2).

## Preparing for use

- 1 Remove the lid of the water tank and remove the water tank from the machine (Fig. 3).
- 2 Rinse the water tank. Fill the water tank with fresh water up to the MAX indication (Fig. 4).
- 3 Place the water tank back into the machine and push it downwards until the reference marks are visible (Fig. 5).
- 4 Place the lid of the water tank back onto the machine.

## Circuit priming

When you use the machine for the first time, after dispensing steam or when the water tank is empty, perform the following steps:

- 1 Place a container under the milk frother and turn the hot water/steam knob anticlockwise (Fig. 6).
- 2 Insert the mains plug into a wall socket. Set the main switch to 'I' to switch on the machine (Fig. 7).
  - The power-on light lights up.
- 3 Turn the selection knob to the coffee position (Fig. 8).
  - Hot water comes out of the milk frother.
- 4 When the water tank is empty, turn the selection knob back to the standby position (Fig. 9).
- 5 Turn the hot water/steam knob clockwise. Remove the container (Fig. 10).



## Manual rinsing cycle

- 1 Rinse the water tank. Fill the water tank with fresh water up to the MAX indication (Fig. 4).
- 2 Place the water tank back into the machine and push it downwards until the reference marks are visible (Fig. 5).
- 3 Place a container under the classic milk frother and turn the hot water/steam knob anticlockwise (Fig. 6).
- 4 Turn the selection knob to the coffee position (Fig. 8).
  - Let the machine dispense water until the water tank is empty.
- 5 Turn the selection knob back to standby position (Fig. 9).
- 6 Fill the water tank with fresh water up to the MAX indication.
- 7 Insert the pressurized filter holder into the brew unit from below (Fig. 11).
- 8 Turn the filter holder from left to right as far as possible and release the filter holder grip. The handle will automatically jump back to the left again (Fig. 12).
- 9 Place a container under the filter holder (Fig. 13).
- 10 Turn the selection knob to the coffee position (Fig. 8).
  - Let the machine dispense water until the water tank is empty.
- 11 When the water tank is empty, turn the selection knob back to the standby position (Fig. 9).
- 12 Fill the water tank with fresh water up to the MAX indication and wait until the 'machine ready' light lights up.
- 13 Turn the filter holder from right to left to remove it from the brew unit and rinse it with fresh water (Fig. 14).

The machine is ready for use.

## Using the machine

Note: Clean the coffee pod filter and coffee pod adapter every time you have used it.

### Brewing coffee with ground coffee

**Warning: To prevent the risk of burns, do not turn the pressurized filter holder to remove it during brewing.**

- 1 Preheat the pressurized filter holder before the first coffee brewing.
- 2 Insert the filter holder into the brew unit from below (Fig. 11).
- 3 Turn the filter holder from left to right until it locks into place and release the filter holder grip (Fig. 12). The handle will jump back to the left slightly.
- 4 Turn the selection knob to the coffee position until some water flows out of the coffee dispensing openings (Fig. 8).
- 5 Brew one cup of water. Turn the selection knob to the standby position to stop brewing (Fig. 9).
- 6 Turn the filter holder from right to left to remove it from the machine and pour out the remaining water (Fig. 15).

Note: Remove any coffee residues from the rim of the filter holder.

- 7 Use the measuring scoop to put the ground coffee into the pressurized filter holder.
  - To brew one cup of coffee, add 1-1.5 measuring scoops of ground coffee.
  - To brew two cups of coffee, add 2 measuring scoops of ground coffee (Fig. 16).



## 12 English

Note: The pressurized filter holder automatically tamps the ground coffee. There is no need to tamp the ground coffee yourself.

- 8 Insert the ground coffee filter into the pressurized filter holder (Fig. 17).

Note: When you use the machine for the first time, the ground coffee filter is already inserted.

- 9 Insert the filter holder into the brew unit.
- 10 Turn the filter holder from left to right until it locks into place and release the filter holder grip (Fig. 12). The handle will jump back to the left slightly.
- 11 Place one or two cups under the pressurized filter holder (Fig. 18).

Note: Make sure the cups are placed correctly under the coffee dispensing openings.

- 12 Turn the selection knob to the coffee position.
  - The machine starts brewing coffee.
- 13 Turn the selection knob to the standby position when the cup(s) contain(s) the desired amount of coffee.
- 14 Remove the pressurized filter holder and empty it. Clean the pressurized filter under a running tap.

## Brewing coffee with coffee pods

Note: Only use the coffee pod filter and coffee pod filter adapter with coffee pods

- 1 Use a teaspoon to remove the ground coffee filter from the pressurized filter holder (Fig. 19).
- 2 Insert the pod filter adapter with the convex side facing down into the pressurized filter holder (Fig. 20).
- 3 Place the coffee pod filter on top of the pod filter adapter in the filter holder (Fig. 21).
- 4 Insert the pressurized filter holder into the brew unit from below (Fig. 11).
- 5 Turn the filter holder from left to right until it locks into place and release the filter holder grip (Fig. 12). The handle will turn to the left slightly.

Note: For the first coffee brewing session, you need to preheat the pressurized filter holder.

- 6 Brew one cup of water. Turn the selection knob to the standby position to stop brewing (Fig. 9).
- 7 Turn the filter holder from right to left to remove it from the machine and pour out the remaining water (Fig. 15).
- 8 Insert a coffee pod into the filter holder (Fig. 22).

Note: Make sure the paper of the pod does not stick out beyond the edge of the filter holder.

- 9 Insert the filter holder into the brew unit from the below.
- 10 Turn the filter holder from left to right until it locks into place and release the filter holder grip. The handle will turn to the left slightly.
- 11 Place a cup under the filter holder.
- 12 Turn the selection knob to the coffee position (Fig. 8).
  - The machine starts brewing coffee.
- 13 Turn the selection knob to the standby position when the cup contains the desired amount of coffee.
- 14 Remove the filter holder and throw away the used coffee pod.



## Dispensing hot water

**Warning: To avoid the danger of burns, be aware that dispensing may be preceded by small jets of hot water and only move the steam wand by means of the protective handle.**

- 1 Place a container or a glass under the classic milk frother. Turn the hot/water steam knob anticlockwise (Fig. 6).
- 2 Turn the selection knob to the coffee position. (Fig. 8)
  - The machine starts dispensing hot water.
- 3 Turn the selection knob to the standby position when the machine has dispensed the desired amount of water (Fig. 9).
- 4 Turn the hot/water steam knob clockwise. Remove the container or the glass (Fig. 10).

## Frothing milk

**Warning: To avoid the danger of burns, be aware that dispensing may be preceded by small jets of hot water and only move the steam wand by means of the protective handle.**

- 1 Place a cup under the milk frother.
- 2 Turn the selection knob to the steam position
  - The 'machine ready' light goes out.
- 3 Wait until the 'steam ready' light lights up. Then the machine is ready to dispense steam.
- 4 Turn the selection knob to the steam position to let out any water in the milk frother (Fig. 23).
- 5 Turn the selection knob back to standby position. Remove and empty the cup
- 6 Fill 1/3 of a jug with cold milk (Fig. 24).
- 7 Place the jug under the milk frother.
- 8 Turn the hot water/steam knob anticlockwise. Gently stir the jug to create foam and turn the hot water/steam knob clockwise.
- 9 Remove the jug.
- 10 Place a cup under the milk frother, let the rest water and milk flow out of the milk frother. Remove the cup.

## Cleaning

Regular cleaning and descaling prolongs the lifetime of your machine and ensures optimum quality and taste of your coffee.

**Warning: Do not immerse the machine in water or any other liquid.**

**Warning: Never use scouring pads, abrasive cleaning agents or aggressive liquids to clean the machine.**

**Warning: Always unplug the machine and let it cool down before you clean it.**

**Warning: Only use a soft, damp cloth to clean the machine.**



## 14 English

### Cleaning the drip tray

- 1 Pull the drip tray out of the machine (Fig. 25).
- 2 Empty and rinse the drip tray under the tap.
- 3 Slide the drip tray back into the machine.

### Cleaning the classic milk frother (specific types only)

Note: After brewing milk-based beverages clean the classic milk frother.

- 1 Remove the tube of the classic milk frother (Fig. 26).
- 2 Rinse it with fresh water (Fig. 27).
- 3 Remove the plastic handle of the classic milk frother from the steam wand and rinse it with fresh water (Fig. 28).
- 4 Clean the steam wand with a wet cloth.
- 5 Slide the plastic handle back onto the steam wand.
- 6 Slide the tube back onto the steam wand.

### Cleaning the pressurized filter holder

- 1 Remove the ground coffee filter or coffee pod filter from the filter holder and rinse it thoroughly with hot water.
- 2 If present, remove the pod filter adapter from the filter holder and rinse it thoroughly with hot water.
- 3 Rinse the inside and outside of the pressurized filter holder with hot water (Fig. 14).

**Caution: Do not clean the pressurized filter holder in the dishwasher. This will damage the pressurized filter holder.**

## Descaling

Please use Gaggia descaler only. Under no circumstances should you use a descaler based on sulfuric acid, hydrochloric acid, sulfamic or acetic acid (vinegar) as this may damage the water circuit in your machine and not dissolve the limescale properly. Not using the Gaggia descaler will void your warranty. Failure to descale the appliance will also void your warranty.

### Descaling procedure

- 1 Insert the pressurized filter holder in the brew unit.
- 2 Remove and empty the water tank.
- 3 Pour half of the descaling solution into the water tank. Fill the water tank with fresh water up to the MAX indication. Place the water tank back into the machine.
- 4 Set the main switch to 'I' to switch on the machine. Turn the selection knob to the standby position.
- 5 Place a container under the classic milk frother.
- 6 Wait until the coffee ready light lights up and brew two cups (of approx. 150ml each) of water.
- 7 Set the main switch to 'O' to switch off the machine.
- 8 Let the descaling solution work for 15-20 minutes with the machine switched off.
- 9 Set the main switch to 'I' to switch the machine back on.
- 10 Fill two cups (of approx. 150ml each) with hot water from the classic milk frother.
- 11 Set the main switch to 'O' to switch off the machine and wait 3 minutes.



- 12 Repeat steps 9-11 until the water tank is empty.
  - 13 Rinse the water tank and fill it with fresh water up to the MAX indication.
  - 14 Place a container under the filter holder.
  - 15 Set the main switch to 'I' to switch on the machine and turn the selection knob to the standby position.
  - 16 Let the machine dispense water until the water tank is empty. Set the selection knob to the standby position.
  - 17 Fill the water tank with fresh water up to the MAX indication.
  - 18 Place a large container under the classic milk frother. Turn the hot water/steam knob anticlockwise.
  - 19 Turn the selection knob to the coffee position and let the machine dispense water until the water tank is empty.
  - 20 Turn the selection knob to the standby position.
  - 21 Turn the hot water/steam knob clockwise.
  - 22 Rinse the machine by repeating steps 13-20 one more time.
  - 23 Remove the filter holder from the brew unit by turning it from right to left and rinse it with fresh water.
  - 24 Fill the water tank with fresh water up to the MAX indication.
- The machine is now ready for use.

## Troubleshooting

This chapter summarizes the most common problems you could encounter with the machine. For support, contact your local dealer or an authorized service center. Contact details are included in the warranty booklet supplied separately or visit [www.gaggia.com/n-m-co/espresso/world-wide](http://www.gaggia.com/n-m-co/espresso/world-wide) or [www.gaggia.it/n-m-co/espresso/contact](http://www.gaggia.it/n-m-co/espresso/contact).

Problem	Possible cause	Solution
The machine does not switch on.	The machine is not connected to a wall socket.	Connect the machine to a wall socket.
	The main switch is in off position.	Make sure the main switch is in on position.
The pump is very noisy.	There is no water in the water tank.	Fill the water tank with water.
	The water tank is not positioned correctly.	Place the water tank back into the machine and push it downwards until the reference marks are visible.
The coffee is too cold.	The filter holder is not inserted for preheating.	Preheat the filter holder.
	The 'machine ready' light was off when you turned the selection knob to the coffee position.	Wait until the 'machine ready' light lights up.
	The cups are cold.	Preheat the cups with hot water.



## 16 English

<b>Problem</b>	<b>Possible cause</b>	<b>Solution</b>
The milk does not froth.	You used a type of milk that is unsuitable for frothing (powdered milk or low-fat milk).	Only use cold whole milk for frothing.
It is not possible to prepare a cappuccino.	The classic milk frother is not clean.	Clean the classic milk frother.
	There is no steam left in the boiler.	Prime the circuit.
No coffee or only drops of coffee come out of the machine.	The hot water/steam knob is in the 'open' setting (turned anticlockwise).	Turn the hot water/steam knob to the 'closed' setting (turned clockwise).
	Scale has built up inside the machine.	Descalcify the machine
	The ground coffee filter or coffee pod filter in the filter holder is clogged.	Clean the ground coffee filter or coffee pod filter.
	You used an unsuitable coffee pod.	Use a coffee pod suitable for this machine.
	The ground coffee you use is ground too finely.	Use ground coffee with a coarser grind.
	The ground coffee was pressed into the ground coffee filter	Make sure you do not press the ground coffee into the ground coffee filter.
	There is too much ground coffee in the ground coffee filter.	Reduce the quantity of ground coffee in the ground coffee filter.
Coffee flows out along the edges of the filter holder.	You have not attached the filter holder to the brew unit properly.	Attach the filter holder correctly.
	The upper edge of the filter holder is not clean.	Clean the upper edge of the filter holder.
	The coffee pod is not inserted correctly.	Insert the coffee pod correctly. Make sure its edges do not stick out beyond the edge of the filter holder.
	There is too much ground coffee in the ground coffee filter.	Reduce the amount of ground coffee in the ground coffee filter with the measuring scoop.
The machine switches off while brewing coffee or dispensing hot water (R18437, R18435, R18433).	The energy saving mode is on	Set the main switch to 'I' to switch the machine back on.







## Warranty and support

For support, contact your local dealer or an authorized service center. Contact details are included in the warranty booklet supplied separately or visit [www.gaggia.com/n-m-co/espresso/world-wide](http://www.gaggia.com/n-m-co/espresso/world-wide) or [www.gaggia.it/n-m-co/espresso/contact](http://www.gaggia.it/n-m-co/espresso/contact).

## Recycling

- This symbol means that this product shall not be disposed of with normal household waste (2012/19/EU) (Fig. 29).
- Follow your country's rules for the separate collection of electrical and electronic products. Correct disposal helps prevent negative consequences for the environment and human health.





## Introduktion

Denne kaffemaskinen er velegnet til tilberedning af 1 eller 2 kopper espresso, og den er udstyret med en drejelig dyse til damp og varmt vand. Kontrollementerne foran på maskinen er markeret med letlæselige symboler. Maskinen er blevet designet til brug i hjemmet og er ikke egnet til professionel, kontinuerlig brug.

## Rent koldt vand

Brug rent, koldt vand hver dag. Hvis du ikke har brugt kaffemaskinen i en dag, skal du skylle den igennem med rent, koldt vand, før du bruger den igen. Du skyller maskinen igennem ved at fylde vandtanken med rent, koldt vand, sætte en skål eller 2 kopper under kaffeudløbet og brygge varmt vand, indtil vandtanken er tom.

## Energibesparelse

Maskinerne RI8437, RI8435 og RI8433 er udstyret med en funktionen til automatisk slukning for at spare energi. Funktionen til automatisk slukning aktiveres, 30 minutter efter at hovedkontakten indstilles til "I". Du kan tænde maskinen igen ved at sætte hovedkontakten tilbage til "I".

## Vigtige sikkerhedsoplysninger

Denne maskine er udstyret med sikkerhedsfunktioner. Læs og følg dog sikkerhedsinstruktionerne omhyggeligt, og brug kun maskinen som beskrevet i denne brugervejledning for at undgå utilsigtede skader på personer eller ting som følge af ukorrekt brug af maskinen. Gem dette sikkerhedshæfte til senere brug.

## Advarsel

- Kontrollér, om den angivne netspænding på maskinen svarer til den lokale netspænding, før du slutter strøm til apparatet.
- Maskinen skal sluttes til en stikkontakt med jordforbindelse.
- Lad aldrig ledningen hænge ud over kanten af et bord eller komme i kontakt med varme overflader.
- For at undgå faren for elektrisk stød må du aldrig nedsænke netledningen i vand.
- Hvis netledningen er beskadiget, må den kun udskiftes af Gaggia, et autoriseret Gaggia-serviceværksted eller en tilsvarende kvalificeret fagmand for at undgå enhver risiko.
- Stikket på netledningen må ikke komme i kontakt med væske.
- For at undgå fare for forbrændinger skal kropsdele holdes væk fra de stråler med varmt vand, som maskinen producerer.
- Rør ikke ved de varme overflader. Brug maskinens håndtag og knapper.



- Sluk for maskinen på hovedkontakten på bagsiden, og tag netstikket ud af stikkontakten:
  - Hvis der opstår en funktionsfejl.
  - Hvis du ikke skal bruge apparatet i lang tid.
  - Før maskinen rengøres.
- Træk i stikket, ikke i ledningen.
- Rør ikke ved det netstikket med våde hænder.
- Brug aldrig maskinen, hvis netstik, netledning eller selve maskinen er beskadiget..
- Du må ikke foretage ændringer i maskinen eller maskinens netledning.
- For at undgå fare må reparationer kun udføres af en forhandler, der er godkendt af Gaggia.
- Maskinen må ikke bruges af børn under 8 år.
- Denne maskine kan bruges af børn fra 8 år og opefter og personer med reducerede fysiske, sensoriske eller mentale evner eller manglende erfaring og viden, hvis de er blevet instrueret i sikker brug af maskinen og forstår de medfølgende risici.
- Rengøring og vedligeholdelse må ikke foretages af børn, medmindre de er over 8 år gamle og under opsyn.
- Få anvisninger til, hvordan du rengør flader, der er i berøring med mad, i afsnittet "Rengøring".
- Hold maskinen, dens tilbehør og ledning utilgængelig for børn under 8 år.
- Apparatet skal holdes uden for børns rækkevidde for at sikre, at de ikke kan komme til at lege med maskinen.
- Vær forsigtig, når du dispenserer varmt vand. Dispensering kan være efterfulgt af små stråler varmt vand. Vent, indtil dispenseringscyklussen er færdig, før du fjerner varmtvandsudløbet.
- For at undgå fare for forbrændinger skal du være opmærksom på, at der før dispenseringen kan komme små stråler varmt vand. Rør aldrig ved den klassiske mælkeskummer med de bare hænder, da den kan blive meget varm.



## 20 Dansk

- Brug kun denne espressomaskine til det formål, den er beregnet til, for at undgå potentielle skader.

### Forsigtig

- Indlever altid maskinen til et servicecenter godkendt af Gaggia for undersøgelse eller reparation. Forsøg ikke at reparere maskinen selv, da din garanti ellers bliver ugyldig.
- Maskinen er kun beregnet til normal anvendelse i hjemmet. Den er ikke beregnet til brug i miljøer som personalekøkkener i butikker, på kontorer, på gårde eller andre arbejdspladser. Den er heller ikke beregnet til brug af gæster på hoteller, moteller, på bed and breakfast eller i andre værelser til udlejning.
- Stil altid maskinen på et fladt og stabilt underlag. Den skal altid være placeret opretstående, også under transport..
- Stil ikke maskinen på en varmeplade eller direkte ved siden af en varm ovn, et varmeapparat eller lignende varmekilder.
- Når du rengører maskinen, skal du lade den køle ned, før du indsætter eller fjerner dele. Varmebladen kan indeholde restvarme efter brug.
- Fyld aldrig vandtanken med varmt vand eller danskvand, da det kan beskadige vandtanken og maskinen.
- Brug aldrig skuresvampe eller skrappe rengøringsmidler såsom rensbenzin eller acetone til rengøring af apparatet. Bare brug en blød klud, der er fugtet med vand.
- Afkalk maskinen hver 3. måned. Hvis der ikke udføres afkalkning, vil maskinen holde op med at fungere korrekt. I sådanne tilfælde er reparation ikke omfattet af garantien.
- Maskinen må ikke opbevares ved temperaturer under 0°C. Hvis der er vand i opvarmningssystemet kan det fryse og forårsage skader.
- Efterlad ikke vand i vandtanken, når maskinen ikke skal bruges i længere tid. Vandet kan blive snavset. Brug rent vand, hver gang du bruger maskinen.
- Brug aldrig tilbehør eller dele fra andre producenter eller



tilbehør/dele, som ikke specifikt er anbefalet af Gaggia Garantien bortfalder, hvis du bruger sådant tilbehør eller sådanne dele.

- Regelmæssig rengøring og vedligeholdelse forlænger maskinens levetid og sikrer optimal kvalitet og kaffesmag.
- Maskinen udsættes løbende for fugt, kaffe og kalk. Det er derfor meget vigtigt at rengøre og vedligeholde maskinen regelmæssigt som beskrevet i brugervejledningen og vist på webstedet. Hvis du ikke udfører disse rengørings- og vedligeholdelsesprocedurer, kan maskinen med tiden ophøre med at fungere. I sådanne tilfælde er reparation ikke omfattet af garantien.
- Drik aldrig den opløsning, der afgives ved afkalkningsprocessen.
- Maskinen må ikke placeres i et skab, når det er i brug.
- Når du har skummet mælk, skal du hurtigt rengøre den klassiske mælkeskummer ved at dispensere en lille mængde varmt vand i en beholder. Fjern derefter den udvendige del af den klassiske mælkeskummer, og vask den med lunkent vand.
- Hæld aldrig andre væsker end rent, koldt vand i vandtanken.
- Den tryksatte filterholder må ikke kommes i opvaskemaskinen. Dette vil beskadige den tryksatte filterholder.

## Elektromagnetiske felter (EMF)

Maskinen overholder alle branchens gældende standarder og regler angående eksponering for elektromagnetiske felter.



## 22 Dansk

# Oversigt over maskinen

- 1 Strømindikator
- 2 Lysindikator når damp er klar
- 3 Lysindikator når maskinen er klar
- 4 Valgknap
- 5 Filter til malet kaffe
- 6 Tryksat filterholder
- 7 Bryggeenhed
- 8 Låg til drypbakke (kun nogle modeller)
- 9 Drypbakke
- 10 Brugergænseflade
- 11 Kopholderstøtte
- 12 Vandtank
- 13 Låg over vandtank
- 14 Måleske til malet kaffe
- 15 Kaffepudeadapter (kun bestemte typer)
- 16 Kaffepudefilter (kun bestemte typer)
- 17 Placering til tilbehør
- 18 Placering til kaffemåleske
- 19 Varmtvands-/dampknap
- 20 Klassisk mælkeskummer (kun bestemte typer)
- 21 Netledning
- 22 Hovedkontakt (RI8437, RI8435, RI8433 med energisparekontakt)

## Første installation

- 1 Fjern al emballage fra maskinen.
- 2 Stil maskinen på et bord eller køkkenbord i sikker afstand fra vandhane, vask og varmekilder.  
Bemærk: Sørg for, at der er mindst 15 cm luft over, bag og på begge sider af maskinen (fig. 2).

## Klargøring

- 1 Fjern låget til vandtanken, og fjern vandtanken fra maskinen (fig. 3).
- 2 Skyl vandtanken. Fyld vandtanken med rent vand op til MAX-markeringen (fig. 4).
- 3 Sæt vandtanken tilbage på plads i maskinen, og skub den ned, indtil referencemarkeringerne er synlige (fig. 5).
- 4 Sæt låget til vandtanken tilbage på maskinen.

## Klargøring af kredsløbet

Når du bruger maskinen første gang efter dispensering af damp, eller når vandtanken er tom, skal du udføre følgende trin:

- 1 Sæt en beholder under mælkeskummeren, og drej varmtvands-/dampknappen mod uret (fig. 6).
- 2 Sæt netstikket i en stikkontakt. Sæt hovedkontakten på "I" for at tænde for maskinen (fig. 7).
  - Strømindikatoren lyser.
- 3 Drej valgknappen til kaffepositionen (fig. 8).
  - Der kommer varmt vand ud af mælkeskummeren.
- 4 Når vandtanken er tom, skal du dreje valgknappen tilbage til standby-positionen (fig. 9).
- 5 Drej varmtvands-/dampknappen med uret. Fjern beholderen (fig. 10).





## Manuel gennemskylningscyklus

- 1 Skyl vandtanken. Fyld vandtanken med rent vand op til MAX-markeringen (fig. 4).
- 2 Sæt vandtanken tilbage på plads i maskinen, og skub den ned, indtil referencemarkeringerne er synlige (fig. 5).
- 3 Sæt en kop under den klassiske mælkeskummer, og drej varmtvands-/dampknappen mod uret (fig. 6).
- 4 Drej valgknappen til kaffepositionen (fig. 8).
  - Lad maskinen dispensere vand, indtil vandtanken er tom.
- 5 Drej valgknappen tilbage til standby-positionen (fig. 9).
- 6 Fyld vandtanken med rent vand op til MAX-markeringen.
- 7 Isæt den tryksatte filterholder i bryggeenheden nedefra (fig. 11).
- 8 Drej filterholderen fra venstre mod højre så langt som muligt, og giv slip på filterholderens greb. Håndtaget springer automatisk tilbage mod venstre igen (fig. 12).
- 9 Sæt en beholder under filterholderen (fig. 13).
- 10 Drej valgknappen til kaffepositionen (fig. 8).
  - Lad maskinen dispensere vand, indtil vandtanken er tom.
- 11 Når vandtanken er tom, skal du dreje valgknappen tilbage til standby-positionen (fig. 9).
- 12 Fyld vandtanken med frisk vand op til MAX-markeringen, og vent, indtil lysindikatoren for "maskinen er klar", lyser.
- 13 Drej filterholderen fra højre mod venstre for at fjerne den fra bryggeenheden og skylle den med frisk vand (fig. 14).

Maskinen er klar til brug.

## Brug af maskinen

Bemærk: Rengør kaffepudefilteret og kaffepudeadapteren, hver gang de er blevet brugt.

### Kaffebrygning med malet kaffe

**Advarsel: For at undgå risiko for forbrændinger må du ikke dreje den tryksatte filterholder for at fjerne den under brygningen.**

- 1 Forvarm den tryksatte filterholder før første kaffebrygning.
- 2 Isæt filterholderen i bryggeenheden nedefra (fig. 11).
- 3 Drej filterholderen fra venstre mod højre, indtil den låser på plads, og giv slip på filterholderens greb (fig. 12). Håndtaget drejer en smule tilbage mod venstre.
- 4 Drej valgknappen til kaffepositionen, indtil der flyder lidt vand ud af kaffeudløbsåbningerne (fig. 8).
- 5 Bryg en kop vand. Drej valgknappen til standbypositionen for at stoppe brygningen (fig. 9).
- 6 Drej filterholderen fra højre mod venstre for at fjerne den fra maskinen, og hæld det resterende vand (fig. 15) ud.

Bemærk: Fjern eventuelle kafferester fra filterholderens kant.

- 7 Brug måleskeen til at fylde malet kaffe i den tryksatte filterholder.
  - For at brygge en kop kaffe skal du tilføje 1-1,5 måleske malet kaffe.
  - For at brygge to kopper kaffe skal du tilføje 2 måleskefulde malet kaffe (fig. 16).





## 24 Dansk

Bemærk: Den tryksatte filterholder stamper automatisk den malede kaffe. Det er ikke nødvendigt at stampe kaffen selv.

- 8 Isæt filteret til malet kaffe i den tryksatte filterholder (fig. 17).

Bemærk: Når du bruger maskinen for første gang, er filteret til malet kaffe allerede isat.

- 9 Sæt filterholderen i bryggeenheden.

- 10 Drej filterholderen fra venstre mod højre, indtil den låser på plads, og giv slip på filterholderens greb (fig. 12). Håndtaget drejer en smule tilbage mod venstre.

- 11 Stil en eller to kopper under den tryksatte filterholder (fig. 18).

Bemærk: Sørg for, at kopperne er placeret korrekt under kaffeudløbsåbningerne.

- 12 Drej valgknappen til kaffepositionen.

- Maskinen begynder at brygge kaffe.

- 13 Drej valgknappen til standbypositionen, når koppen/kopperne indeholder den ønskede mængde kaffe.

- 14 Fjern den tryksatte filterholder, og tøm den. Rens det tryksatte filter under rindende vand.

## Kaffebrygning med kaffepuder

Bemærk: Brug kun kaffepudefilteret og kaffepudeadapteren til kaffepuder.

- 1 Brug en teske til at fjerne filteret til malet kaffe fra den tryksatte filterholder (fig. 19).

- 2 Isæt kaffepudeadapteren med den konvekse side nedad i den tryksatte filterholder (fig. 20).

- 3 Placer kaffepudefilteret oven på kaffepudeadapteren i filterholderen (fig. 21).

- 4 Isæt den tryksatte filterholder i bryggeenheden nedefra (fig. 11).

- 5 Drej filterholderen fra venstre mod højre, indtil den låser på plads, og giv slip på filterholderens greb (fig. 12). Håndtaget drejer en smule mod venstre.

Bemærk: For den første kaffebrygning skal du forvarme filterholderen under tryk.

- 6 Bryg en kop vand. Drej valgknappen til standbypositionen for at stoppe brygningen (fig. 9).

- 7 Drej filterholderen fra højre mod venstre for at fjerne den fra maskinen, og hæld det resterende vand (fig. 15) ud.

- 8 Isæt en kaffepude i filterholderen (fig. 22).

Bemærk: Sørg for, at pudens papir ikke stikker ud over filterholderens kant.

- 9 Isæt filterholderen i bryggeenheden nedefra.

- 10 Drej filterholderen fra venstre mod højre, indtil den låser på plads, og giv slip på filterholderens greb. Håndtaget drejer en smule mod venstre.

- 11 Sæt en kop under filterholderen.

- 12 Drej valgknappen til kaffepositionen (fig. 8).

- Maskinen begynder at brygge kaffe.

- 13 Drej valgknappen til standbypositionen, når koppen indeholder den ønskede mængde kaffe.

- 14 Tag filterholderen af, og smid den brugte kaffepude ud.







## Dispensering af varmt vand

**Advarsel: For at undgå fare for forbrændinger skal du være opmærksom på, at der før dispenseringen kan komme små stråler varmt vand, og kun fjerne dampdysen ved hjælp af det beskyttende håndtag.**

- 1 Sæt en beholder eller et glas under den klassiske mælkeskummer. Drej varmtvands-/dampknappen mod uret (fig. 6).
- 2 Drej valgknappen til kaffepositionen (fig. 8).
  - Maskinen begynder at dispensere varmt vand.
- 3 Drej valgknappen til standbypositionen, når maskinen har dispenseret den ønskede mængde vand (fig. 9).
- 4 Drej varmtvands-/dampknappen med uret. Fjern beholderen eller glasset (fig. 10).

## Mælkeskum

**Advarsel: For at undgå fare for forbrændinger skal du være opmærksom på, at der før dispenseringen kan komme små stråler varmt vand, og kun fjerne dampdysen ved hjælp af det beskyttende håndtag.**

- 1 Sæt en kop under mælkeskummeren.
- 2 Drej valgknappen til damppositionen
  - Lysindikatoren for "maskinen er klar", slukker.
- 3 Vent, indtil lysindikatoren for "damp klar" lyser. Maskinen er derefter klar til at dispensere damp.
- 4 Drej valgknappen til damppositionen for at udlede eventuelt resterende vand i mælkeskummeren (fig. 23).
- 5 Drej valgknappen tilbage til standbypositionen. Fjern og tøm koppen.
- 6 Fyld en kande op til 1/3 med kold mælk (fig. 24).
- 7 Sæt kanden under mælkeskummeren.
- 8 Drej varmtvands-/dampknappen mod uret. Bevæg forsigtigt kanden for at lave skum, og drej varmtvands-/dampknappen med uret.
- 9 Fjern kanden.
- 10 Sæt en kop under mælkeskummeren, og lad vand- og mælkerester løbe ud af mælkeskummeren. Fjern koppen.

## Rengøring

Regelmæssig rengøring og afkalkning forlænger maskinens levetid og sikrer optimal kvalitet og kaffesmag.

**Advarsel: Kom ikke maskinen ned i vand eller anden væske.**

**Advarsel: Brug aldrig skuresvampe eller skrappe rengøringsmidler til rengøring af maskinen.**

**Advarsel: Tag altid stikket ud af stikkontakten, og lad maskinen afkøle, før den rengøres.**

**Advarsel: Brug udelukkende en blød, fugtig klud til at rengøre maskinen.**





## 26 Dansk

### Rengøring af drypbakken

- 1 Træk drypbakken ud af maskinen (fig. 25).
- 2 Tøm drypbakken, og skyl den under vandhanen.
- 3 Skub drypbakken tilbage på plads i maskinen.

### Resning af den klassisk mælkeskummer (kun bestemte typer)

Bemærk: Rengør den klassiske mælkeskummer efter brygning af mælkebaserede drikke.

- 1 Fjern slangen til den klassiske mælkeskummer (fig. 26).
- 2 Skyl den med friskt vand (fig. 27).
- 3 Fjern den klassiske mælkeskummers plastichåndtag fra dampdysen, og skyl den med rent vand (fig. 28).
- 4 Rengør dampdysen med en fugtig klud.
- 5 Skub plastichåndtaget tilbage på dampdysen.
- 6 Skub slangen tilbage på dampdysen.

### Rengøring af den tryksatte filterholder.

- 1 Fjern filteret til malet kaffe eller kaffepudefilteret fra filterholderen, og skyl den grundigt med varmt vand.
- 2 Fjern pudefilteradapteren (hvis en sådan findes) fra filterholderen, og skyl den grundigt med varmt vand.
- 3 Skyl indersiden og ydersiden af den tryksatte filterholder med varmt vand (fig. 14).

**Forsigtig: Den tryksatte filterholder må ikke kommes i opvaskemaskinen. Dette vil beskadige den tryksatte filterholder.**

## Afkalkning

Brug kun Gaggia-afkalker. Brug aldrig et afkalkningsmiddel, der er baseret på svovlsyre, saltsyre, sulfaminsyre eller eddikesyre (f.eks. eddike), da dette kan beskadige maskinens vandkredslob og ikke opløser kalken ordentligt. Hvis du ikke bruger Gaggia-afkalkningsmiddel, bortfalder garantien. Garantien bortfalder også, hvis apparatet ikke afkalkes.

### Afkalkningsprocedure

- 1 Sæt den tryksatte filterholder i bryggeenheden.
- 2 Fjern og tøm vandtanken.
- 3 Hæld halvdelen af afkalkningsopløsningen i vandtanken. Fyld vandtanken med rent vand op til MAX-markeringen. Sæt vandtanken tilbage på plads i maskinen.
- 4 Sæt hovedkontakten på "I" for at tænde for maskinen. Drej valgknappen til standbypositionen.
- 5 Sæt en kop under den klassiske mælkeskummer.
- 6 Vent, indtil "kaffen er klar"-lysindikatoren lyser, og bryg to kopper vand (på ca. 150 ml hver).
- 7 Sæt hovedkontakten på "O" for at slukke for maskinen.
- 8 Lad afkalkningsopløsningen virke i 15-20 minutter, mens maskinen er slukket.
- 9 Sæt hovedkontakten tilbage til "I" for at tænde maskinen igen.
- 10 Fyld to kopper (ca. 150 ml hver) med varmt vand fra den klassiske mælkeskummer.
- 11 Sæt hovedkontakten på "O" for at slukke for maskinen, og vent i 3 minutter.



- 12 Gentag trin 9-11, indtil vandtanken er tom.
  - 13 Skyl vandtanken, og fyld den med frisk vand op til MAX-markeringen.
  - 14 Sæt en beholder under filterholderen.
  - 15 Sæt hovedkontakten på "I" for at tænde for maskinen, og drej valgknappen til standbypositionen.
  - 16 Lad maskinen dispensere vand, indtil vandtanken er tom. Sæt valgknappen i standbypositionen.
  - 17 Fyld vandtanken med rent vand op til MAX-markeringen.
  - 18 Sæt en stor beholder under Classic-mælkeskummeren. Drej varmtvands-/dampknappen mod uret.
  - 19 Drej valgknappen til kaffepositionen, og lad maskinen dispensere vand, indtil vandtanken er tom.
  - 20 Drej valgknappen til standbypositionen.
  - 21 Drej varmtvands-/dampknappen med uret.
  - 22 Skyl maskinen ved at gentage trin 13-20 en gang mere.
  - 23 Fjern filterholderen fra bryggeenheden ved at dreje den fra højre mod venstre og skylle den med frisk vand.
  - 24 Fyld vandtanken med rent vand op til MAX-markeringen.
- Maskinen er nu klar til brug.

## Fejlfinding

Dette afsnit opsummerer de mest almindelige problemer, der kan forekomme ved brug af maskinen. Kontakt din lokale forhandler eller et autoriseret servicecenter hvis du har brug for support. Du kan finde adresserne i den sarskilte garantibrochure, eller på [www.gaggia.com/n-m-co/espresso/world-wide](http://www.gaggia.com/n-m-co/espresso/world-wide) eller [www.gaggia.it/n-m-co/espresso/contact](http://www.gaggia.it/n-m-co/espresso/contact).

Problem	Mulig årsag	Løsning
Maskinen tænder ikke.	Maskinen er ikke tilsluttet til en stikkontakt.	Tilslut maskinen til en stikkontakt.
	Hovedkontakten står på off (fra).	Sørg for, at hovedkontakten står på on (til) position.
Pumpen er meget støjende.	Der er ikke nok vand i vandtanken.	Fyld vandtanken med vand.
	Vandtanken er ikke sat rigtigt i maskinen.	Sæt vandtanken tilbage på plads i maskinen, og skub den ned, indtil referencemarkeringerne er synlige.
Kaffen er for kold.	Filterholderen er ikke isat til foropvarmning.	Forvarm filterholderen.
	Lysindikatoren for "maskinen er klar" var slukket, da du drejede valgknappen til kaffepositionen.	Vent, indtil lysindikatoren for "maskinen er klar" lyser.
	De kopper, du bruger, er kolde.	Forvarm kopperne med varmt vand.

Problem	Mulig årsag	Løsning
Mælken skummer ikke.	Du har brugt en type mælk, der ikke egner sig til opskumning (pulvermælk eller fedtfattig mælk).	Brug kun kold mælk til skumning.
Det er ikke muligt at tilberede en cappuccino.	Den klassiske mælkeskummer er ikke ren.	Rengør den klassiske mælkeskummer.
	Der er ingen damp tilbage i damptanken.	Klargør kredsløbet.
Der kommer ingen kaffe eller kun kaffe i dryp ud af maskinen.	Drej varmtvands-/dampknappen er i indstillingen "åben" (drejet mod uret).	Drej varmtvands-/dampknappen til indstillingen "lukket" (med uret).
	Der har samlet sig kalk i maskinen.	Afkalk maskinen
	Filteret til malet kaffe eller kaffepudefilteret er tilstoppet.	Rengør filteret til malet kaffe eller kaffepudefilteret.
	Du anvendte en uegnet kaffepude.	Brug en kaffepude, som passer til denne maskine.
	Den maledede kaffe, du anvender, er for finmalet.	Brug en mere grovmalet kaffe.
	Den maledede kaffe blev trykket ned i kaffefilteret.	Sørg for ikke at trykke kaffen ned i kaffefilteret.
Kaffen flyder ud langs filterholderens kanter.	Der er for meget kaffe i kaffefilteret.	Fyld mindre malet kaffe i kaffefilteret.
	Du har ikke sat filterholderen korrekt på bryggeenheden.	Fastgør filterholderen korrekt.
	Filterholderens øverste kant er ikke ren.	Rengør filterholderens øverste kant.
	Kaffepuden er ikke isat korrekt.	Isæt kaffepuden korrekt. Sørg for, at kanterne ikke rager ud over filterholderens kant.
	Der er for meget kaffe i kaffefilteret.	Reducer mængden af malet kaffe i kaffefilteret ved hjælp af måleskeen.
	Maskinen slukker under kaffebrygning eller dispensering af varmt vand (R18437, R18435, R18433)	Energibesparetilstand er aktiveret



## Reklamationsret og support

Kontakt din lokale forhandler eller et autoriseret servicecenter hvis du har brug for support. Du kan finde adresserne i den særskilte garantibrochure, eller på [www.gaggia.com/n-m-co/espresso/world-wide](http://www.gaggia.com/n-m-co/espresso/world-wide) eller [www.gaggia.it/n-m-co/espresso/contact](http://www.gaggia.it/n-m-co/espresso/contact).

## Genanvendelse

- Dette symbol betyder, at dette produkt ikke må bortskaffes sammen med almindeligt husholdningsaffald (2012/19/EU) (fig. 29).
- Følg den nationale lovgivning om særskilt indsamling af elektriske og elektroniske produkter. Korrekt bortskaffelse er med til at forhindre negativ påvirkning af miljøet og menneskers helbred.





## Einführung

Diese Kaffeemaschine ist geeignet zur Zubereitung von ein oder zwei Tassen Espressokaffee. Sie ist außerdem mit einer schwenkbaren Dampf- und Heißwasserdüse ausgestattet. Die Bedienelemente an der Vorderseite der Maschine sind mit einfach verständlichen Symbolen gekennzeichnet. Die Maschine ist auf den häuslichen Gebrauch ausgelegt und nicht für den professionellen, fortlaufenden Einsatz geeignet.

## Sauberes kaltes Wasser

Verwenden Sie täglich sauberes kaltes Wasser. War die Kaffeemaschine einen Tag lang nicht in Gebrauch, lassen Sie vor dem nächsten Aufbrühen sauberes kaltes Wasser durchlaufen. Um die Maschine zu spülen, füllen Sie den Wasserbehälter mit sauberem kaltem Wasser, stellen Sie eine Schale oder zwei Tassen unter die Kaffeedüse, und brühen Sie heißes Wasser, bis der Wasserbehälter leer ist.

## Energieeffizient

Die Maschinenmodelle RI8437, RI8435 und RI8433 sind zum Energiesparen mit einer Funktion zur automatischen Abschaltung ausgestattet. Die Funktion zur automatischen Abschaltung wird automatisch 30 Minuten nach dem Stellen des Hauptschalters in die Position "I" aktiviert. Um die Maschine wieder einzuschalten, bringen Sie den Hauptschalter wieder in die Position "I".

## Wichtige Sicherheitsinformationen

Diese Maschine verfügt über Sicherheitsmerkmale. Lesen Sie die Sicherheitshinweise dennoch sorgfältig durch, und befolgen Sie sie. Verwenden Sie die Maschine nur gemäß der Beschreibung in diesen Hinweisen, um versehentliche Verletzungen oder Beschädigungen durch unsachgemäßen Gebrauch der Maschine zu vermeiden. Bewahren diese Sicherheitsbroschüre zur späteren Verwendung auf.

## Warnhinweis

- Überprüfen Sie vor dem ersten Gebrauch, ob die Spannungsangabe auf der Maschine mit der örtlichen Netzspannung übereinstimmt.
- Die Netzsteckdose muss schutzgeerdet sein.
- Das Netzkabel darf nicht über die Kante des Tisches oder der Arbeitsfläche hängen und keine heißen Flächen berühren.
- Um die Gefahr eines Stromschlags zu vermeiden, tauchen Sie die Maschine, den Netzstecker und das Netzkabel nie in Wasser.
- Um Gefährdungen zu vermeiden, darf ein defektes Netzkabel nur von einem Gaggia Service-Center, einer von Gaggia autorisierten Werkstatt oder einer ähnlich qualifizierten Person durch ein Original-Ersatzkabel ersetzt werden.



- Schütten Sie keine Flüssigkeiten über den Netzstecker.
- Um die Gefahr von Verbrennungen zu vermeiden, Körperteile nicht in der Nähe der von der Maschine produzierten Heißwasserstrahlen halten.
- Berühren Sie keine heißen Oberflächen. Fassen Sie die Maschine an den Griffen und Knöpfen an.
- Schalten Sie die Maschine mit dem Hauptschalter an der Rückseite aus, und trennen Sie den Netzstecker von der Steckdose:
  - Wenn eine Störung auftritt
  - Wenn Sie vorhaben, das Gerät längere Zeit nicht zu benutzen.
  - Vor dem Reinigen der Maschine.
- Ziehen Sie am Stecker, nicht am Kabel.
- Berühren Sie den Netzstecker nicht mit nassen Händen.
- Verwenden Sie die Maschine nicht, wenn der Netzstecker, das Netzkabel oder die Maschine selbst defekt oder beschädigt ist..
- Nehmen Sie an der Maschine und an dem Netzkabel keine Veränderungen vor.
- Lassen Sie Reparaturen ausschließlich von einem Gaggia-Vertragskundendienst durchführen, um Gefahren zu vermeiden.
- Die Maschine soll nicht von Kindern unter 8 Jahren bedient werden.
- Dieses Gerät kann von Kindern ab 8 Jahren und Personen mit eingeschränkten physischen, sensorischen oder geistigen Fähigkeiten oder ohne Erfahrung und besondere Kenntnisse verwendet werden, wenn sie beim Gebrauch des Geräts beaufsichtigt werden oder in den sicheren Gebrauch des Geräts unterwiesen wurden und die verbundenen Gefahren verstanden haben.
- Reinigung und Pflege dürfen nicht von Kindern durchgeführt werden, außer sie sind älter als 8 Jahre und werden beaufsichtigt.
- Weitere Informationen zum Reinigen von Oberflächen, die mit Lebensmitteln in Berührung kommen, finden sie im Kapitel "Reinigung".



## 32 Deutsch

- Sorgen Sie dafür, dass Kinder unter 8 Jahren keinen Zugang zu der Maschine, dem Zubehör und zum Kabel der Maschine haben.
- Achten Sie darauf, dass Kinder nicht mit der Maschine spielen.
- Seien Sie vorsichtig, wenn Sie heißes Wasser ausgeben. Vor der Ausgabe können Heißwasserspritzer austreten. Warten Sie, bis der Ausgabezyklus beendet ist, bevor Sie den Heißwasserauslauf abnehmen.
- Beachten Sie zur Vermeidung von Verbrennungsgefahr, dass vor der Ausgabe möglicherweise kleine Milch- und Dampfstrahlen auftreten können. Berühren Sie den klassischen Milchaufschäumer keinesfalls mit bloßen Händen, da er sehr heiß werden kann.
- Verwenden Sie die Espressomaschine nur für den angegebenen Zweck, um potenzielle Verletzungen zu vermeiden.

## Achtung

- Geben Sie das Gerät zur Überprüfung bzw. Reparatur stets an ein Gaggia Service-Center. Versuchen Sie nicht, das Gerät selbst zu reparieren, da die Garantie sonst verfällt.
- Die Maschine ist nur für den normalen Hausgebrauch bestimmt. Sie ist nicht für die Verwendung in Umgebungen wie z. B. Personalküchen in Geschäften, Büros, landwirtschaftlichen Betrieben oder anderen Arbeitsumgebungen vorgesehen. Weiterhin ist es nicht für den Gebrauch in Hotels, Motels, Pensionen oder anderen Gastgewerben bestimmt.
- Stellen Sie die Maschine auf eine ebene und stabile Fläche. Halten Sie die Maschine aufrecht, auch beim Transport..
- Stellen Sie die Maschine nicht auf eine Warmhalteplatte, direkt neben einen heißen Ofen, eine Heizung oder eine ähnliche Wärmequelle.
- Wenn Sie die Maschine reinigen, lassen Sie sie abkühlen, bevor Sie Teile einsetzen oder abnehmen. Die Heizfläche kann nach dem Gebrauch noch heiß sein.
- Füllen Sie den Wasserbehälter nie mit warmem, heißem oder





Mineralwasser, da dies zu Schäden am Wasserbehälter und an der Maschine führen kann.

- Reinigen Sie die Maschine nie mit einem Scheuerschwamm oder Scheuermittel oder mit aggressiven Flüssigkeiten wie Benzin oder Azeton. Verwenden Sie einfach ein weiches, mit Wasser angefeuchtetes Tuch.
- Entkalken Sie die Maschine alle drei Monate. Wenn Sie dies ignorieren, funktioniert die Maschine nicht mehr richtig. In diesem Fall ist die Reparatur von der Garantie ausgeschlossen.
- Die Maschine keinen Temperaturen unterhalb von 0°C aussetzen. Im Heizsystem verbleibendes Wasser kann gefrieren und Schäden verursachen.
- Lassen Sie kein Wasser im Wasserbehälter, wenn die Maschine längere Zeit nicht benutzt wird. Das Wasser kann verunreinigt werden. Verwenden Sie bei jedem Gebrauch Ihrer Maschine frisches Wasser.
- Verwenden Sie keine Zubehörteile anderer Hersteller oder solche, die von Gaggia nicht ausdrücklich empfohlen werden. Falls Sie derartiges Zubehör benutzen, erlischt die Garantie.
- Regelmäßiges Reinigen und Warten verlängern die Lebensdauer Ihrer Maschine und garantieren eine optimale Qualität und optimalen Geschmack Ihres Kaffees.
- Die Maschine ist ständig den Einflüssen von Feuchtigkeit, Kaffee und Kalk ausgesetzt. Deshalb ist es sehr wichtig, die Maschine regelmäßig gemäß der Beschreibung in der Bedienungsanleitung und auf der Website zu reinigen und zu warten. Bei Nichtdurchführung dieser Reinigungs- und Wartungsverfahren kann letztlich ein Defekt der Maschine auftreten. In diesem Fall ist die Reparatur von der Garantie ausgeschlossen.
- Trinken Sie niemals die während des Entkalkungsvorgangs ausgegebene Lösung.
- Die Maschine darf während der Benutzung nicht in einem Schrank platziert werden.
- Geben Sie nach dem Milchaufschäumen eine kleine Menge



## 34 Deutsch

Wasser in einen Behälter aus, um eine Schnellreinigung des klassischen Milchaufschäumers durchzuführen. Entfernen Sie anschließend den äußeren Teil des klassischen Milchaufschäumers und waschen Sie ihn mit lauwarmem Wasser.

- Füllen Sie niemals eine andere Flüssigkeit als sauberes kaltes Wasser in den Wasserbehälter.
- Reinigen Sie den Druckfilterhalter nicht im Geschirrspüler. Der Druckfilterhalter wird sonst beschädigt.

## Elektromagnetische Felder (EMF)

Diese Maschine erfüllt sämtliche Normen und Vorschriften bezüglich Gefährdung durch elektromagnetischen Felder.

## Übersicht über die Maschine

- 1 Betriebsanzeige
- 2 Dampf-Bereitschaftsanzeige
- 3 Maschinen-Bereitschaftsanzeige
- 4 Wahlschalter
- 5 Filter für gemahlene Kaffee
- 6 Druckfilterhalter
- 7 Brühgruppe
- 8 Abdeckung Tropfschale (nur bestimmte Gerätetypen)
- 9 Abtropfschale
- 10 Benutzeroberfläche
- 11 Abstellfläche für Tassenhalter
- 12 Wasserbehälter
- 13 Deckel des Wasserbehälters
- 14 Messlöffel für gemahlene Kaffee
- 15 Pad-Filteradapter (nur bestimmte Gerätetypen)
- 16 Kaffeepad-Filter (nur bestimmte Gerätetypen)
- 17 Aufnahme für Zubehör
- 18 Aufnahme für Kaffeemesslöffel
- 19 Heißwasser-/Dampfwahlschalter
- 20 Klassischer Milchaufschäumer (nur bestimmte Gerätetypen)
- 21 Netzkabel
- 22 Hauptschalter (R18437, R18435, R18433 mit Energiesparschalter)

## Inbetriebnahme

- 1 Entfernen Sie das Verpackungsmaterial von der Maschine.
- 2 Wählen Sie als Aufstellungsort für die Maschine einen Platz auf einem Tisch oder einer Arbeitsfläche ohne Wasserhahn, Spülbecken oder Wärmequellen in der Nähe.

Hinweis: Lassen Sie über, hinter und auf beiden Seiten der Maschine mindestens 15 cm Abstand (Abb. 2).





## Für den Gebrauch vorbereiten

- 1 Nehmen Sie den Deckel des Wasserbehälters ab, und entfernen Sie den Wasserbehälter aus der Maschine (Abb. 3).
- 2 Spülen Sie den Wassertank. Füllen Sie den Wassertank bis zur Markierung (Abb. 4) MAX mit frischem Wasser.
- 3 Setzen Sie den Wasserbehälter wieder in die Maschine ein, und drücken Sie ihn nach unten, bis die Markierungen sichtbar (Abb. 5) sind.
- 4 Setzen Sie den Deckel des Wasserbehälters wieder auf das Gerät auf.

## Kreislaufvorbereitung

Wenn Sie die Maschine zum ersten Mal verwenden, führen Sie nach dem Erzeugen von Dampf oder bei leerem Wasserbehälter die folgenden Schritte aus:

- 1 Stellen Sie einen Behälter unter den Milchaufschäumer, und drehen Sie den Heißwasser-/Dampfwahlschalter gegen den Uhrzeigersinn (Abb. 6).
- 2 Stecken Sie den Netzstecker in die Steckdose. Bringen Sie den Hauptschalter in die Stellung "I", um die Maschine (Abb. 7) einzuschalten.
  - Die Betriebsanzeige leuchtet auf.
- 3 Drehen Sie den Wahlschalter in die Kaffeeposition (Abb. 8).
  - Heißes Wasser tritt aus dem Milchaufschäumer aus.
- 4 Wenn der Wasserbehälter leer ist, drehen Sie den Wahlschalter wieder in die Standby-Position (Abb. 9).
- 5 Drehen Sie den Heißwasser-/Dampfwahlschalter im Uhrzeigersinn. Entfernen Sie den Behälter (Abb. 10).

## Manueller Spülzyklus

- 1 Spülen Sie den Wassertank. Füllen Sie den Wassertank bis zur Markierung (Abb. 4) MAX mit frischem Wasser.
- 2 Setzen Sie den Wasserbehälter wieder in die Maschine ein, und drücken Sie ihn nach unten, bis die Markierungen sichtbar (Abb. 5) sind.
- 3 Stellen Sie einen Behälter unter den klassischen Milchaufschäumer, und drehen Sie den Heißwasser-/Dampfwahlschalter gegen den Uhrzeigersinn (Abb. 6).
- 4 Drehen Sie den Wahlschalter in die Kaffeeposition (Abb. 8).
  - Lassen Sie die Maschine Wasser ausgeben, bis der Wasserbehälter leer ist.
- 5 Drehen Sie den Wahlschalter wieder in die Standby-Position (Abb. 9).
- 6 Füllen Sie den Wassertank bis zur Markierung MAX mit frischem Wasser.
- 7 Setzen Sie den Druckfilterhalter von unten (Abb. 11) in die Brühgruppe ein.
- 8 Drehen Sie den Filterhalter so weit wie möglich nach rechts, und lassen Sie den Griff des Filterhalters los. Der Griff springt automatisch wieder (Abb. 12) nach links.
- 9 Stellen Sie einen Behälter unter den Filterhalter (Abb. 13).
- 10 Drehen Sie den Wahlschalter in die Kaffeeposition (Abb. 8).
  - Lassen Sie die Maschine Wasser ausgeben, bis der Wasserbehälter leer ist.
- 11 Wenn der Wasserbehälter leer ist, drehen Sie den Wahlschalter wieder in die Standby-Position (Abb. 9).
- 12 Füllen Sie den Wasserbehälter bis zur Markierung MAX mit frischem Wasser, und warten Sie, bis die Maschinen-Bereitschaftsanzeige aufleuchtet.





## 36 Deutsch

13 Drehen Sie den Filterhalter nach links, um ihn aus der Brühgruppe zu entnehmen, und spülen Sie ihn mit frischem Wasser (Abb. 14) ab.

Die Maschine ist einsatzbereit.

# Verwenden des Geräts

Hinweis: Reinigen Sie den Kaffeepad-Filter und den Kaffeepad-Adapter nach jedem Gebrauch.

## Kaffee aus gemahlenem Kaffee zubereiten

**Warnhinweis: Um Verbrennungen zu vermeiden, drehen Sie den Druckfilterhalter nicht während des Brühvorgangs, um ihn abzunehmen.**

- 1 Wärmen Sie den Druckfilterhalter vor der ersten Kaffeezubereitung vor.
- 2 Setzen Sie den Filterhalter von unten (Abb. 11) in die Brühgruppe ein.
- 3 Drehen Sie den Filterhalter nach rechts, bis er einrastet, und lassen Sie den Griff (Abb. 12) des Filterhalters los. Der Griff springt leicht zurück nach links.
- 4 Drehen Sie den Wahlschalter in die Kaffeeposition, bis etwas Wasser aus den Kaffeeausgabeöffnungen (Abb. 8) austritt.
- 5 Brühen Sie eine Tasse Wasser. Drehen Sie den Wahlschalter in die Standby-Position, um den Brühvorgang (Abb. 9) anzuhalten.
- 6 Drehen Sie den Filterhalter nach links, um ihn aus der Maschine zu entnehmen, und gießen Sie das restliche Wasser (Abb. 15) aus.

Hinweis: Entfernen Sie Kaffeerückstände ggf. vom Rand des Filterhalters.

- 7 Geben Sie mithilfe des Messlöffels den gemahlene Kaffee in den Druckfilterhalter.
  - Um eine Tasse Kaffee zuzubereiten, fügen Sie 1 bis 1,5 Messlöffel gemahlene Kaffee hinzu.
  - Um zwei Tasse Kaffee zuzubereiten, fügen Sie 2 Messlöffel gemahlene Kaffee (Abb. 16) hinzu.

Hinweis: Der Druckfilterhalter presst den gemahlene Kaffee automatisch an. Sie müssen den gemahlene Kaffee nicht selbst anpressen.

- 8 Setzen Sie den Filter für gemahlene Kaffee in den Druckfilterhalter (Abb. 17) ein.

Hinweis: Wenn Sie die Maschine zum ersten Mal verwenden, ist der Filter für gemahlene Kaffee bereits eingesetzt.

- 9 Setzen Sie den Filterhalter in die Brühgruppe ein.
- 10 Drehen Sie den Filterhalter nach rechts, bis er einrastet, und lassen Sie den Griff (Abb. 12) des Filterhalters los. Der Griff springt leicht zurück nach links.
- 11 Stellen Sie eine oder zwei Tassen unter den Druckfilterhalter (Abb. 18).

Hinweis: Achten Sie darauf, dass die Tassen an den richtigen Stellen unter den Kaffeeausgabeöffnungen stehen.

- 12 Drehen Sie den Wahlschalter in die Kaffeeposition.
  - Das Gerät beginnt mit der Kaffeezubereitung.
- 13 Drehen Sie den Wahlschalter in die Standby-Position, wenn sich die gewünschte Menge Kaffee in der/den Tasse(n) befindet.
- 14 Nehmen Sie den Druckfilterhalter ab, und leeren Sie ihn aus. Reinigen Sie den Druckfilter unter fließendem Wasser.





## Kaffee aus Kaffeepads zubereiten

Hinweis: Verwenden Sie den Kaffeepad-Filter und den Kaffeepad-Filteradapter nur mit Kaffeepads.

- 1 Entfernen Sie den Filterhalter für gemahlene Kaffee mit einem Teelöffel aus dem Druckfilterhalter (Abb. 19).
- 2 Setzen Sie den Padfilter-Adapter mit der nach außen gewölbten Seite nach unten in den Druckfilterhalter (Abb. 20) ein.
- 3 Platzieren Sie den Kaffeepad-Filter auf dem Padfilter-Adapter im Filterhalter (Abb. 21).
- 4 Setzen Sie den Druckfilterhalter von unten (Abb. 11) in die Brühgruppe ein.
- 5 Drehen Sie den Filterhalter nach rechts, bis er einrastet, und lassen Sie den Griff (Abb. 12) des Filterhalters los. Der Griff dreht sich leicht nach links.

Hinweis: Für die erste Kaffeezubereitung müssen Sie den Druckfilterhalter vorwärmen.

- 6 Brühen Sie eine Tasse Wasser. Drehen Sie den Wahlschalter in die Standby-Position, um den Brühvorgang (Abb. 9) anzuhalten.
- 7 Drehen Sie den Filterhalter nach links, um ihn aus der Maschine zu entnehmen, und gießen Sie das restliche Wasser (Abb. 15) aus.
- 8 Legen Sie ein Kaffeepad in den Filterhalter (Abb. 22).

Hinweis: Achten Sie darauf, dass das Papier des Pads nicht über den Rand des Filterhalters hinausragt.

- 9 Setzen Sie den Filterhalter von unten in die Brühgruppe ein.
- 10 Drehen Sie den Filterhalter nach rechts, bis er einrastet, und lassen Sie den Griff des Filterhalters los. Der Griff dreht sich leicht nach links.
- 11 Stellen Sie eine Tasse unter den Filterhalter.
- 12 Drehen Sie den Wahlschalter in die Kaffeeposition (Abb. 8).
  - Das Gerät beginnt mit der Kaffeezubereitung.
- 13 Drehen Sie den Wahlschalter in die Standby-Position, wenn sich die gewünschte Menge Kaffee in der Tasse befindet.
- 14 Nehmen Sie den Filterhalter heraus, und entsorgen Sie das gebrauchte Kaffeepad.

## Heißes Wasser bereiten

**Warnhinweis: Beachten Sie zur Vermeidung von Verbrennungsgefahr, dass vor der Ausgabe möglicherweise kleine Heißwasserstrahlen auftreten können, und bewegen Sie die Dampfdüse nur am Schutzgriff.**

- 1 Stellen Sie einen Behälter oder ein Glas unter den klassischen Milchaufschäumer. Drehen Sie den Heißwasser-/Dampfwahlschalter gegen den Uhrzeigersinn (Abb. 6).
- 2 Drehen Sie den Wahlschalter in die Kaffeeposition (Abb. 8).
  - Die Maschine beginnt heißes Wasser auszugeben.
- 3 Drehen Sie den Wahlschalter in die Standby-Position, wenn die Maschine die gewünschte Menge Wasser (Abb. 9) ausgegeben hat.
- 4 Drehen Sie den Heißwasser-/Dampfwahlschalter im Uhrzeigersinn. Entfernen Sie den Behälter oder das Glas (Abb. 10).





## Aufschäumen von Milch

**Warnhinweis: Beachten Sie zur Vermeidung von Verbrennungsgefahr, dass vor der Ausgabe möglicherweise kleine Heißwasserstrahlen auftreten können, und bewegen Sie die Dampfdüse nur am Schutzgriff.**

- 1 Stellen Sie eine Tasse unter den Milchaufschäumer.
- 2 Drehen Sie den Wahlschalter in die Dampfposition.  
- Die Maschinen-Bereitschaftsanzeige erlischt.
- 3 Warten Sie, bis die Dampf-Bereitschaftsanzeige leuchtet. Die Maschine ist nun bereit, Dampf auszugeben.
- 4 Drehen Sie den Wahlschalter in die Dampfposition, um Wasserreste aus dem Milchaufschäumer (Abb. 23) abzulassen.
- 5 Drehen Sie den Wahlschalter wieder in die Standby-Position. Entnehmen und leeren Sie die Tasse.
- 6 Füllen Sie eine Kanne bis zu einem Drittel mit kalter Milch (Abb. 24).
- 7 Stellen Sie die Kanne unter den Milchaufschäumer.
- 8 Drehen Sie den Heißwasser-/Dampfwahlschalter gegen den Uhrzeigersinn. Rühren Sie vorsichtig in dem Kännchen, um Schaum zu erzeugen, und drehen Sie den Heißwasser-/Dampfwahlschalter im Uhrzeigersinn.
- 9 Entfernen Sie die Kanne.
- 10 Stellen Sie eine Tasse unter den Milchaufschäumer, und lassen Sie das restliche Wasser und die Milch aus dem Milchaufschäumer fließen. Entfernen Sie die Tasse.

## Reinigung

Regelmäßiges Reinigen und Entkalken verlängern die Lebensdauer Ihrer Maschine und garantieren eine optimale Qualität und optimalen Geschmack Ihres Kaffees.

**Warnhinweis: Tauchen Sie die Maschine nicht in Wasser oder andere Flüssigkeiten.**

**Warnhinweis: Benutzen Sie zum Reinigen der Maschine keine Scheuerschwämme und -mittel oder aggressive Flüssigkeiten.**

**Warnhinweis: Ziehen Sie vor dem Reinigen stets den Netzstecker aus der Steckdose, und lassen Sie die Maschine abkühlen.**

**Warnhinweis: Reinigen Sie die Maschine nur mit einem weichen, angefeuchteten Tuch.**

## Die Abtropfschale reinigen

- 1 Ziehen Sie die Abtropfschale aus der Maschine (Abb. 25).
- 2 Entleeren und spülen Sie die Tropfschale unter fließendem Wasser.
- 3 Schieben Sie die Tropfschale wieder in die Maschine ein.





## Reinigung des klassischen Milchaufschäumers (nur bestimmte Gerätetypen)

Hinweis: Reinigen Sie den klassischen Milchaufschäumer nach dem Zubereiten von Getränken auf Milchbasis.

- 1 Entfernen Sie die Leitung des klassischen Milchaufschäumers (Abb. 26).
- 2 Spülen Sie sie mit frischem Wasser (Abb. 27) ab.
- 3 Entfernen Sie den Kunststoffgriff des klassischen Milchaufschäumers von der Dampfdüse, und spülen Sie ihn mit frischem Wasser (Abb. 28) ab.
- 4 Reinigen Sie die Dampfdüse mit einem feuchten Tuch.
- 5 Schieben Sie den Kunststoffgriff wieder in die Dampfdüse.
- 6 Schieben Sie die Leitung wieder in die Dampfdüse.

## Den Druckfilterhalter reinigen

- 1 Nehmen Sie den Filter für gemahlene Kaffeebohnen oder den Kaffeepad-Filter aus dem Filterhalter, und spülen Sie ihn gründlich mit heißem Wasser ab.
- 2 Nehmen Sie ggf. den Padfilter-Adapter aus dem Filterhalter, und spülen Sie ihn gründlich mit heißem Wasser ab.
- 3 Spülen Sie die Innen- und Außenseite des Druckfilterhalters mit heißem Wasser (Abb. 14) ab.

**Achtung: Reinigen Sie den Druckfilterhalter nicht im Geschirrspüler. Der Druckfilterhalter wird sonst beschädigt.**

## Entkalken

Verwenden Sie ausschließlich Entkalker von Gaggia. Unter keinen Umständen dürfen Sie Entkalker auf Schwefel-, Salz- oder Essigsäurebasis (Essig) verwenden, da dies den Wasserkreislauf der Maschine beschädigen kann und die Kalkablagerungen nicht ordnungsgemäß auflöst. Wenn Sie einen anderen Entkalker als den von Gaggia verwenden, verfällt die Garantie. Auch wenn Sie das Gerät nicht entkalken, verfällt die Garantie.

## Entkalkungsvorgang

- 1 Setzen Sie den Druckfilterhalter in die Brühgruppe ein.
- 2 Nehmen Sie den Wassertank ab, und entleeren Sie ihn.
- 3 Schütten Sie die Hälfte der Entkalkungslösung in den Wasserbehälter. Füllen Sie den Wassertank bis zur Markierung MAX mit frischem Wasser. Setzen Sie den Wasserbehälter wieder in das Gerät ein.
- 4 Stellen Sie den Hauptschalter auf "I", um die Maschine einzuschalten. Drehen Sie den Wahlschalter in die Standby-Position.
- 5 Stellen Sie einen Behälter unter den klassischen Milchaufschäumer.
- 6 Warten Sie, bis die Kaffeebereitschaftsanzeige aufleuchtet, und brühen Sie zwei Tassen Wasser (mit je ca. 150 ml).
- 7 Stellen Sie den Hauptschalter auf "O", um die Maschine auszuschalten.
- 8 Lassen Sie die Entkalkungslösung bei ausgeschalteter Maschine 15–20 Minuten lang einwirken.
- 9 Bringen Sie den Hauptschalter in die Position "I", um die Maschine wieder einzuschalten.
- 10 Füllen Sie zwei Tassen (je ca. 150 ml) mit heißem Wasser aus dem klassischen Milchaufschäumer.
- 11 Stellen Sie den Hauptschalter auf "O", um die Maschine auszuschalten, und warten Sie drei





## 40 Deutsch

Minuten.

- 12 Wiederholen Sie die Schritte 9–11, bis der Wasserbehälter leer ist.
- 13 Spülen Sie den Wassertank aus, und füllen Sie ihn bis zur Markierung MAX mit frischem Wasser.
- 14 Stellen Sie einen Behälter unter den Filterhalter.
- 15 Schalten Sie den Hauptschalter in die Position "I", um die Maschine einzuschalten, und drehen Sie den Wahlschalter in die Standby-Position.
- 16 Lassen Sie die Maschine Wasser ausgeben, bis der Wasserbehälter leer ist. Bringen Sie den Wahlschalter in die Standby-Position.
- 17 Füllen Sie den Wassertank bis zur Markierung MAX mit frischem Wasser.
- 18 Stellen Sie einen großen Behälter unter den klassischen Milchaufschäumer. Drehen Sie den Heißwasser-/Dampfwahlschalter gegen den Uhrzeigersinn.
- 19 Drehen Sie den Wahlschalter in die Kaffeeposition, und lassen Sie die Maschine Wasser ausgeben, bis der Wasserbehälter leer ist.
- 20 Drehen Sie den Wahlschalter in die Standby-Position.
- 21 Drehen Sie den Heißwasser-/Dampfwahlschalter im Uhrzeigersinn.
- 22 Spülen Sie die Maschine durch, indem Sie die Schritte 13–20 noch einmal durchführen.
- 23 Entfernen Sie den Filterhalter aus der Brühgruppe, indem Sie ihn nach links drehen, und spülen Sie ihn mit frischem Wasser ab.
- 24 Füllen Sie den Wassertank bis zur Markierung MAX mit frischem Wasser.

Die Maschine ist nun einsatzbereit.

## Fehlerbehebung

In diesem Kapitel werden die häufigsten Probleme beschrieben, die beim Gebrauch der Maschine auftreten können. Für Unterstützung wenden Sie sich an Ihren Händler vor Ort oder an eine autorisierte Kundendienststelle. Die Kontaktdaten werden im separat gelieferten Garantieheft genannt oder besuchen Sie [www.gaggia.com/n-m-co/espresso/world-wide](http://www.gaggia.com/n-m-co/espresso/world-wide) oder [www.gaggia.it/n-m-co/espresso/contact](http://www.gaggia.it/n-m-co/espresso/contact).

Problem	Mögliche Ursache	Die Lösung
Die Maschine schaltet nicht ein.	Die Maschine ist nicht an eine Netzsteckdose angeschlossen.	Schließen Sie die Maschine an eine Netzsteckdose an.
	Der Hauptschalter steht auf OFF (Aus).	Kontrollieren Sie, dass der Hauptschalter auf ON (Ein) steht.
Die Pumpe ist sehr laut.	Der Wasserbehälter ist leer.	Füllen Sie den Wasserbehälter mit Wasser.
	Der Wasserbehälter ist nicht richtig positioniert.	Setzen Sie den Wasserbehälter wieder in die Maschine ein, und drücken Sie ihn nach unten, bis die Markierungen sichtbar sind.







<b>Problem</b>	<b>Mögliche Ursache</b>	<b>Die Lösung</b>
Der Kaffee ist zu kalt.	Der Filterhalter ist nicht zum Vorwärmen eingesetzt.	Wärmen Sie den Filterhalter vor.
	Die Maschinen-Bereitschaftsanzeige war erloschen, als Sie den Wahlschalter in die Kaffeeposition gedreht haben.	Warten Sie, bis die Maschinen-Bereitschaftsanzeige aufleuchtet.
Die Milch schäumt nicht auf.	Die Tassen sind kalt.	Wärmen Sie die Tassen mit heißem Wasser vor.
	Sie haben eine Milch verwendet, die nicht für Milchschaum geeignet ist (Milchpulver oder fettarme Milch).	Verwenden Sie zum Aufschäumen nur kalte Vollmilch.
Es kann kein Cappuccino zubereitet werden.	Der klassische Milchaufschäumer ist nicht sauber.	Reinigen Sie den klassischen Milchaufschäumer.
	Im Boiler ist kein Dampf mehr vorhanden.	Bereiten Sie den Kreislauf vor.
Es kommt kein Kaffee oder nur wenige Tropfen aus der Maschine.	Der Heißwasser-/Dampfwahlschalter befindet sich in der Position "offen" (gegen den Uhrzeigersinn gedreht).	Drehen Sie den Heißwasser-/Dampfwahlschalter in die Position "geschlossen" (im Uhrzeigersinn gedreht).
	In der Maschine hat sich Kalk abgelagert.	Entkalken Sie die Maschine.
	Der Filter für gemahlene Kaffee oder der Kaffeepad-Filter im Filterhalter ist verstopft.	Reinigen Sie den Filter für gemahlene Kaffee bzw. den Kaffeepad-Filter.
	Sie haben ein ungeeignetes Kaffeepad verwendet.	Verwenden Sie ein Kaffeepad, das für diese Maschine geeignet ist.
	Das verwendete Kaffeepulver ist zu fein gemahlen.	Verwenden Sie gröber gemahlene Kaffee.
	Der gemahlene Kaffee wurde im Filter für gemahlene Kaffee angepresst.	Achten Sie darauf, den gemahlene Kaffee nicht im Filter für gemahlene Kaffee anzupressen.
	Im Filter für gemahlene Kaffee befindet sich zu viel gemahlener Kaffee.	Verringern Sie die Menge des gemahlene Kaffees im Filter für gemahlene Kaffee.





## 42 Deutsch

Problem	Mögliche Ursache	Die Lösung
Kaffee fließt an den Rändern des Filterhalters aus.	Sie haben den Filterhalter nicht richtig an der Brühgruppe angebracht.	Bringen Sie den Filterhalter ordnungsgemäß an.
	Der obere Rand des Filterhalters ist nicht sauber.	Reinigen Sie den oberen Rand des Filterhalters.
	Das Kaffeepad wurde nicht richtig eingelegt.	Legen Sie das Kaffeepad richtig ein. Achten Sie darauf, dass die Ränder nicht über den Rand des Filterhalters hinausragen.
Die Maschine wird während der Kaffeezubereitung oder der Ausgabe von heißem Wasser ausgeschaltet (R18437, R18435, R18433)	Im Filter für gemahlene Kaffee befindet sich zu viel gemahlener Kaffee.	Verringern Sie die Menge des gemahlene Kaffees im Filter für gemahlene Kaffee mit dem Messlöffel.
	Der Energiesparmodus ist aktiviert.	Bringen Sie den Hauptschalter in die Position "I", um die Maschine wieder einzuschalten.

## Garantie und Support

Für Unterstützung wenden Sie sich an Ihren Händler vor Ort oder an eine autorisierte Kundendienststelle. Die Kontaktdaten werden im separat gelieferten Garantieheft genannt oder besuchen Sie [www.gaggia.com/n-m-co/espresso/world-wide](http://www.gaggia.com/n-m-co/espresso/world-wide) oder [www.gaggia.it/n-m-co/espresso/contact](http://www.gaggia.it/n-m-co/espresso/contact).

## Recycling

- Dieses Symbol bedeutet, dass das Produkt nicht mit dem normalen Hausmüll entsorgt werden kann (2012/19/EU) (Abb. 29).
- 1 Altgeräte können kostenlos an geeigneten Rücknahmestellen abgegeben werden.
  - 2 Diese werden dort fachgerecht gesammelt oder zur Wiederverwendung vorbereitet. Altgeräte können Schadstoffe enthalten, die der Umwelt und der menschlichen Gesundheit schaden können. Enthaltene Rohstoffe können durch ihre Wiederverwertung einen Beitrag zum Umweltschutz leisten.
  - 3 Die Löschung personenbezogener Daten auf den zu entsorgenden Altgeräten muss vom Endnutzer eigenverantwortlich vorgenommen werden.
  - 4 Hinweise für Verbraucher in Deutschland: Die in Punkt 1 genannte Rückgabe ist gesetzlich vorgeschrieben. Sammel- und Rücknahmestellen in Deutschland: <https://www.stiftung-ear.de/>





## Introducción

Esta cafetera permite preparar 1 o 2 tazas de café expreso y cuenta con un tubo basculante para dispensar vapor y agua caliente. Los controles de la parte delantera del aparato están etiquetados con símbolos fáciles de leer. El aparato está diseñado para un uso doméstico y no es adecuado para un uso profesional continuo.

## Agua fría limpia

Utilice agua fría limpia cada día. Si no ha utilizado la cafetera durante un día, enjuáguela con agua fría antes de volver a usarla. Para enjuagar el aparato, llene el depósito de agua con agua fría limpia, coloque un bol o dos tazas debajo de la boquilla de salida de café y prepare agua caliente hasta que el depósito esté vacío.

## Ahorro energético

Los aparatos RI8437, RI8435 y RI8433 están equipados con una función de apagado automático para ahorrar energía. La función de apagado automático se activa 30 minutos después de poner el interruptor principal en la posición 'I'. Para volver a encender el aparato, vuelva a colocar el interruptor principal en la posición 'I'.

## Información de seguridad importante

Este aparato dispone de funciones de seguridad. No obstante, lea atentamente y siga las instrucciones de seguridad. Utilice la cafetera solamente como se describe en estas instrucciones con el fin de evitar lesiones o daños accidentales debidos al uso inadecuado del aparato. Conserve este folleto de seguridad para consultarlo en el futuro.

## Advertencia

- Antes de enchufar el aparato, compruebe si el voltaje indicado en la cafetera se corresponde con el voltaje de red local.
- Conecte el aparato a un enchufe de pared con toma de tierra.
- No deje que el cable de alimentación cuelgue por el borde de una mesa o encimera ni que entre en contacto con superficies calientes.
- Para evitar riesgos de descargas eléctricas, no sumerja nunca en agua el aparato, el enchufe ni el cable de red.
- Si el cable de alimentación está dañado, debe sustituirlo Gaggia, un centro de servicio autorizado por Gaggia o una persona con la misma cualificación a fin de evitar situaciones de peligro.
- No vierta líquidos en el conector del cable de alimentación.
- Manténgase alejado de los chorros de agua caliente que produce el aparato para evitar quemaduras en el cuerpo.





#### 44 Español

- No toque las superficies calientes. Utilice las asas y los botones.
- Apague el aparato con el interruptor principal situado en la parte posterior y desenchúfelo de la toma de corriente de la pared:
  - Si se produce una avería.
  - Si no va a utilizar la cafetera durante un tiempo prolongado.
  - Antes de limpiar la cafetera.
- Tire de la clavija, no del cable de alimentación.
- No toque la clavija de alimentación con las manos húmedas.
- No utilice el aparato si la clavija, el cable de alimentación o el propio aparato están dañados.
- No haga ninguna modificación en el aparato ni en el cable de alimentación.
- Repare el aparato solamente en un centro de servicio autorizado por Gaggia para evitar riesgos.
- El aparato no debe ser utilizado por niños menores de 8 años de edad.
- Este aparato puede ser usado por niños a partir de 8 años y por personas cuya capacidad física, psíquica o sensorial esté reducida o no tengan los conocimientos y la experiencia necesarios, si cuentan con supervisión o formación sobre el uso seguro del aparato y siempre que conozcan los riesgos que conlleva su uso.
- Los niños no deben limpiar el aparato ni realizar tareas de mantenimiento a menos que sean mayores de 8 años y cuenten con supervisión.
- Para obtener instrucciones sobre cómo limpiar las superficies que entran en contacto con los alimentos, consulte el capítulo "Limpieza".
- Mantenga la máquina, sus accesorios y el cable fuera del alcance de los niños menores de 8 años.
- Asegúrese de que los niños no jueguen con este aparato.
- Tenga cuidado al dispensar agua caliente. La dispensación puede llegar precedida de pequeños chorros de agua caliente. Espere a que el ciclo haya finalizado antes de retirar la boquilla dispensadora de agua caliente.



- Para evitar quemaduras, tenga en cuenta que antes de la dispensación pueden salir pequeños chorros de agua caliente. No toque el espumador de leche clásico con las manos descubiertas porque podría estar muy caliente.
- Utilice esta cafetera expreso solo para el uso al que está destinado a fin de evitar posibles lesiones.

## Precaución

- Lleve siempre la máquina a centros de servicio autorizados por Gaggia para su revisión o reparación. No intente repararla usted mismo; de lo contrario, la garantía quedaría anulada.
- El aparato está diseñado únicamente para un uso doméstico normal. El aparato no está diseñado para un uso en entornos como cocinas de comercios, oficinas, granjas u otros entornos laborales. Tampoco lo deben usar los clientes de hoteles, moteles u hostales en los que se ofrecen desayunos ni clientes de entornos residenciales de otro tipo.
- Coloque siempre el aparato sobre una superficie plana y estable. Manténgalo en posición vertical, incluso durante el transporte..
- No coloque el aparato sobre una placa caliente, justo al lado de un horno caliente, un calefactor u otra fuente de calor similar.
- Después de limpiar el aparato, deje que se enfríe antes de insertar o quitar cualquier pieza. La superficie calentadora puede retener calor residual después del uso.
- No llene nunca el depósito de agua con agua templada, caliente o con gas, ya que esto puede provocar daños en el depósito de agua y en la cafetera.
- No utilice estropajos, agentes abrasivos ni líquidos agresivos, como gasolina o acetona, para limpiar el aparato. Utilice simplemente un paño suave humedecido con agua.
- Descalcifique el aparato cada 3 meses. Si no se realiza, el aparato dejará de funcionar correctamente. En este caso, la garantía no cubre la reparación.
- No guarde la cafetera a temperaturas inferiores a 0 °C. El agua



## 46 Español

que queda en el sistema de calentamiento podría congelarse y provocar daños.

- No deje agua en el depósito de agua cuando no vaya a utilizar la cafetera durante un largo período de tiempo. El agua puede contaminarse. Utilice agua limpia cada vez que utilice el aparato.
- No utilice nunca accesorios ni piezas de otros fabricantes o que Gaggia no recomiende específicamente. Si utiliza este tipo de accesorios o piezas, la garantía quedará anulada.
- Una limpieza y un mantenimiento regulares prolongan la vida de la cafetera y garantizan una calidad óptima y el sabor perfecto para su café.
- La cafetera está expuesta de forma continuada a humedad, café y cal. Por eso, es muy importante limpiar y mantener la cafetera con regularidad según se describe en el manual de usuario y en el sitio web. Si no sigue estos procedimientos, la cafetera podría dejar de funcionar. En este caso, la garantía no cubre la reparación.
- No beba la solución que se dispensa durante el proceso de eliminación de los depósitos de cal.
- No use la máquina dentro de un armario.
- Después de hacer espuma de leche, limpie enseguida el espumador de leche clásico dispensando una pequeña cantidad de agua caliente en un recipiente. Después, quite la parte externa del espumador de leche clásico y lávela bajo el grifo con agua tibia.
- No utilice otros líquidos que no sean agua fría limpia para llenar el depósito de agua.
- No lave el portafiltro presurizado en el lavavajillas. Esto dañaría el portafiltro presurizado.

## Campos electromagnéticos (CEM)

Este aparato cumple los estándares y las normativas aplicables sobre exposición a campos electromagnéticos.





## Descripción general del aparato

- 1 Piloto de encendido
- 2 Piloto indicador de vapor listo
- 3 Piloto indicador de aparato listo
- 4 Rueda de selección
- 5 Filtro de café molido
- 6 Portafiltro presurizado
- 7 Unidad de preparación
- 8 Tapa de la bandeja de goteo (solo modelos específicos)
- 9 Bandeja de goteo
- 10 Interfaz de usuario
- 11 Apoyo del soporte para tazas
- 12 Depósito de agua
- 13 Tapa del depósito de agua
- 14 Cuchara de medida de café molido
- 15 Adaptador de filtro para monodosis (solo modelos específicos)
- 16 Filtro para monodosis (solo modelos específicos)
- 17 Soporte para accesorios
- 18 Soporte para la cuchara de medida de café
- 19 Rueda de agua caliente/vapor
- 20 Espumador de leche clásico (solo en modelos específicos)
- 21 Cable de alimentación
- 22 Interruptor principal (RI8437, RI8435 y RI8433 con interruptor para ahorro de energía)

## Primera instalación

- 1 Retire todo el material de embalaje del aparato.
- 2 Colóquelo en una mesa o encimera que esté alejada del grifo, el fregadero y fuentes de calor.

Nota: Deje un espacio libre de al menos 15 cm por encima, por detrás y a ambos lados del aparato (Fig. 2).

## Preparación para su uso

- 1 Quite la tapa del depósito de agua y el depósito del aparato (Fig. 3).
- 2 Enjuague el depósito de agua. Llene el depósito con agua limpia hasta la indicación (Fig. 4) MAX (Máximo).
- 3 Vuelva a colocar el depósito de agua en el aparato y empújelo hacia abajo hasta que se puedan ver (Fig. 5) las marcas de referencia.
- 4 Vuelva a colocar la tapa del depósito de agua en el aparato.

## Cebado del circuito

Al utilizar el aparato por primera vez, después de dispensar vapor o cuando el depósito de agua esté vacío, siga los pasos siguientes:

- 1 Coloque un recipiente debajo del espumador de leche y gire la rueda de agua caliente/vapor en sentido contrario al de las agujas del reloj (Fig. 6).
- 2 Inserte el enchufe en la toma de pared. Coloque el interruptor principal en la posición 'I' para encender el aparato (Fig. 7).
  - Se enciende el piloto de encendido.
- 3 Gire la rueda de selección hasta la posición (Fig. 8) de café.
  - Del espumador de leche sale agua caliente.





## 48 Español

- 4 Cuando el depósito de agua esté vacío, vuelva a girar la rueda de selección hasta la posición (Fig. 9) de espera.
- 5 Gire la rueda de agua caliente/vapor en el sentido de las agujas del reloj. Quite el recipiente (Fig. 10).

### Ciclo de enjuagado manual

- 1 Enjuague el depósito de agua. Llene el depósito con agua limpia hasta la indicación (Fig. 4) MAX (Máximo).
- 2 Vuelva a colocar el depósito de agua en el aparato y empujelo hacia abajo hasta que se puedan ver (Fig. 5) las marcas de referencia.
- 3 Coloque un recipiente debajo del espumador de leche clásico y gire la rueda de agua caliente/vapor en sentido contrario al de las agujas del reloj (Fig. 6).
- 4 Gire la rueda de selección hasta la posición (Fig. 8) de café.
  - Deje que el aparato dispense agua hasta que se vacíe el depósito de agua.
- 5 Vuelva a girar la rueda de selección hasta la posición (Fig. 9) de espera.
- 6 Llene el depósito con agua limpia hasta la indicación MAX.
- 7 Inserte el soporte del filtro presurizado en la unidad de preparación desde abajo (Fig. 11).
- 8 Gire el soporte del filtro de izquierda a derecha tanto como sea posible y suelte la empuñadura del soporte del filtro. El asa saltará automáticamente hacia la izquierda de nuevo (Fig. 12).
- 9 Coloque un recipiente debajo del soporte (Fig. 13) del filtro.
- 10 Gire la rueda de selección hasta la posición (Fig. 8) de café.
  - Deje que el aparato dispense agua hasta que se vacíe el depósito de agua.
- 11 Cuando el depósito de agua esté vacío, vuelva a girar la rueda de selección hasta la posición (Fig. 9) de espera.
- 12 Llene el depósito de agua con agua limpia hasta la indicación MAX y espere hasta que el piloto de 'aparato listo' se ilumine.
- 13 Gire el soporte del filtro de derecha a izquierda para quitarlo de la unidad de preparación y enjuáguelo con agua (Fig. 14) limpia.
  - El aparato está listo para su uso.

## Uso del aparato

Nota: Limpie el filtro para monodosificación de café y el adaptador para monodosificación de café cada vez que los utilice.

### Preparación de café con café molido

**Advertencia: Para evitar riesgos de quemaduras, no gire el soporte del filtro presurizado para quitarlo durante la preparación.**

- 1 Precaliente el soporte del filtro presurizado antes de preparar café por primera vez.
- 2 Inserte el soporte del filtro en la unidad de preparación desde abajo (Fig. 11).
- 3 Gire el soporte del filtro de izquierda a derecha hasta que encaje en su lugar y suelte la empuñadura (Fig. 12) del soporte del filtro. El asa regresará ligeramente de nuevo hacia la izquierda.
- 4 Gire la rueda de selección hasta la posición de café hasta que fluya un poco de agua por las aberturas (Fig. 8) dispensadoras de café.





- 5 Prepare una taza de agua con el aparato. Gire la rueda de selección hasta la posición de espera para detener la preparación (Fig. 9).
- 6 Gire el soporte del filtro de derecha a izquierda para quitarlo del aparato y verter el agua (Fig. 15) restante.

Nota: Quite todos los residuos de café del borde del soporte del filtro.

- 7 Utilice la cuchara de medida de café para poner café molido en el soporte del filtro presurizado.
  - Para preparar una taza de café, añada de una a una cucharada de medida y media de café molido.
  - Para preparar dos tazas de café, utilice dos cucharadas de medida de café (Fig. 16) molido.

Nota: El soporte del filtro presurizado comprime el café molido automáticamente. No es necesario comprimirlo de otro modo.

- 8 Inserte el filtro de café molido en el soporte (Fig. 17) del filtro presurizado.

Nota: Al utilizar el aparato por primera vez, el filtro de café molido ya está insertado.

- 9 Inserte el soporte del filtro en la unidad de preparación.

- 10 Gire el soporte del filtro de izquierda a derecha hasta que encaje en su lugar y suelte la empuñadura (Fig. 12) del soporte del filtro. El asa regresará ligeramente de nuevo hacia la izquierda.

- 11 Coloque una o dos tazas debajo del soporte (Fig. 18) del filtro presurizado.

Nota: Compruebe que las tazas estén bien colocadas debajo de las aberturas dispensadoras de café.

- 12 Gire la rueda de selección hasta la posición de café.

- La cafetera comienza a preparar el café.

- 13 Cuando la taza o las tazas contengan la cantidad de café deseada, gire la rueda de selección hasta la posición de espera.

- 14 Quite el soporte del filtro presurizado y vacíelo. Limpie el filtro presurizado con agua, debajo del grifo.

## Preparación de café con monodosis de café

Nota: Utilice el filtro para monodosis de café y el adaptador del filtro para monodosis de café solo con monodosis de café.

- 1 Utilice una cucharilla para quitar el filtro de café molido del soporte (Fig. 19) del filtro presurizado.
- 2 Inserte el adaptador para el filtro de monodosis con el lado convexo mirando hacia abajo en el soporte (Fig. 20) del filtro presurizado.
- 3 Coloque el filtro para monodosis de café encima del adaptador para el filtro de monodosis de café en el soporte (Fig. 21) del filtro.
- 4 Inserte el soporte del filtro presurizado en la unidad de preparación desde abajo (Fig. 11).
- 5 Gire el soporte del filtro de izquierda a derecha hasta que encaje en su lugar y suelte la empuñadura (Fig. 12) del soporte del filtro. El asa girará ligeramente hacia la izquierda.

Nota: La primera vez que vaya a preparar café, deberá precalentar el soporte del filtro presurizado.

- 6 Prepare una taza de agua con el aparato. Gire la rueda de selección hasta la posición de espera para detener la preparación (Fig. 9).
- 7 Gire el soporte del filtro de derecha a izquierda para quitarlo del aparato y verter el agua (Fig. 15) restante.
- 8 Inserte una monodosis de café en el soporte (Fig. 22) del filtro.

Nota: Compruebe que el papel de la monodosis no sobresalga por el borde del soporte del filtro.



## 50 Español

- 9 Inserte el soporte del filtro en la unidad de preparación desde abajo.
- 10 Gire el soporte del filtro de izquierda a derecha hasta que encaje en su lugar y suelte la empuñadura del soporte del filtro. El asa girará ligeramente hacia la izquierda.
- 11 Coloque una taza debajo del soporte del filtro.
- 12 Gire la rueda de selección hasta la posición (Fig. 8) de café.
  - La cafetera comienza a preparar el café.
- 13 Cuando la taza contenga la cantidad de café deseada, gire la rueda de selección hasta la posición de espera.
- 14 Quite el soporte del filtro y tire la monodosis de café utilizada.

## Dispensación de agua caliente

**Advertencia: Para evitar el peligro de quemaduras, tenga en cuenta que pueden salir pequeños chorros de agua caliente antes de la dispensación y que solo debe mover el tubo de vapor mediante el asa protectora.**

- 1 Coloque un recipiente o un vaso debajo del espumador de leche clásico. Gire la rueda de agua caliente/vapor en sentido contrario al de las agujas del reloj (Fig. 6).
- 2 Gire la rueda de selección hasta la posición (Fig. 8) de café.
  - El aparato empieza a dispensar agua caliente.
- 3 Gire la rueda de selección hasta la posición de espera cuando se haya dispensado la cantidad deseada de agua (Fig. 9).
- 4 Gire la rueda de agua caliente/vapor en el sentido de las agujas del reloj. Quite el recipiente o el vaso (Fig. 10).

## Espuma de leche

**Advertencia: Para evitar el peligro de quemaduras, tenga en cuenta que pueden salir pequeños chorros de agua caliente antes de la dispensación y que solo debe mover el tubo de vapor mediante el asa protectora.**

- 1 Coloque una taza debajo del espumador de leche.
- 2 Gire la rueda de selección hasta la posición de vapor.
  - El piloto de 'aparato listo' se apaga.
- 3 Espere hasta el piloto de 'vapor listo' se ilumine. A continuación, el aparato está listo para dispensar vapor.
- 4 Gire la rueda de selección hasta la posición de vapor para permitir que salga el agua que quede dentro del espumador (Fig. 23) de leche.
- 5 Vuelva a girar la rueda de selección hasta la posición de espera. Quite y vacíe la taza.
- 6 Llene un tercio de una jarra con leche (Fig. 24) fría.
- 7 Coloque la jarra bajo la boquilla del espumador de leche.
- 8 Gire la rueda de agua caliente/vapor en el sentido contrario al de las agujas del reloj. Agite suavemente la jarra para crear espuma y gire la rueda de agua caliente/vapor en el sentido de las agujas del reloj.
- 9 Quite la jarra.
- 10 Coloque una taza debajo del espumador de leche y deje que el resto de agua y leche fluyan del espumador de leche. Quite la taza.



## Limpieza

Una limpieza regular y la eliminación de los depósitos de cal prolongan la vida de la cafetera y garantizan una calidad óptima y el sabor perfecto para su café.

**Advertencia: No sumerja el aparato en agua ni en otros líquidos.**

**Advertencia: No utilice estropajos, agentes abrasivos ni líquidos agresivos para limpiar el aparato.**

**Advertencia: Antes de limpiarlo, desenchufe siempre el aparato y deje que se enfríe.**

**Advertencia: Utilice únicamente un paño suave humedecido para limpiar el aparato.**

### Limpiar la bandeja de goteo

- 1 Saque la bandeja de goteo del aparato (Fig. 25).
- 2 Vacíe y enjuague la bandeja de goteo bajo el grifo.
- 3 Vuelva a colocar la bandeja de goteo en el aparato.

### Limpieza del espumador de leche clásico (solo en modelos específicos)

Nota: Después de preparar bebidas con leche, limpie el espumador de leche clásico.

- 1 Quite el tubo del espumador (Fig. 26) de leche clásico.
- 2 Enjuáguelo con agua (Fig. 27) limpia.
- 3 Quite el asa de plástico del espumador de leche clásico del tubo de vapor y enjuáguela con agua (Fig. 28) limpia.
- 4 Limpie el tubo de vapor con un paño húmedo.
- 5 Deslice el asa de plástico de nuevo por el tubo de vapor.
- 6 Deslice el tubo de plástico de nuevo por el tubo de vapor.

### Limpiar el soporte del filtro presurizado

- 1 Quite el filtro de café molido o el filtro de monodosis de café del soporte del filtro y enjuáguelo minuciosamente con agua caliente.
- 2 Si está instalado, quite el adaptador del filtro para monodosis del soporte del filtro y enjuáguelo minuciosamente con agua caliente.
- 3 Enjuague el soporte del filtro presurizado por dentro y por fuera con agua (Fig. 14) caliente.

**Precaución: No lave el portafiltro presurizado en el lavavajillas. Esto dañaría el portafiltro presurizado.**

## Eliminación de los depósitos de cal

Utilice solo descalcificador Gaggia. No utilice en ningún caso descalcificadores a base de ácido sulfúrico, ácido clorhídrico, ácido sulfámico o acético (vinagre), ya que pueden dañar el circuito de agua del aparato y no disolver correctamente la cal. No utilizar el descalcificador de Gaggia anulará la garantía. No descalcificar el aparato también anulará la garantía.



## 52 Español

### Procedimiento de descalcificación

- 1 Inserte el soporte del filtro presurizado en la unidad de preparación.
  - 2 Quite el depósito de agua y vacíelo.
  - 3 Vierta la mitad de la solución descalcificadora en el depósito de agua. Llene el depósito con agua limpia hasta la indicación MAX. Vuelva a colocar el depósito de agua en el aparato.
  - 4 Coloque el interruptor principal en la posición 'I' para encender el aparato. Gire la rueda de selección hasta la posición de espera.
  - 5 Coloque un recipiente bajo la boquilla del espumador de leche clásico.
  - 6 Espere hasta que el piloto de café listo se ilumine y prepare dos tazas de agua (de unos 150 ml cada una) con el aparato.
  - 7 Coloque el interruptor principal en la posición 'O' para apagar el aparato.
  - 8 Deje que la solución de descalcificación actúe de 15 a 20 minutos con el aparato apagado.
  - 9 Para volver a encender el aparato, coloque el interruptor principal en la posición 'I'.
  - 10 Llene dos tazas (de unos 150 ml cada una) con agua caliente del espumador de leche clásico.
  - 11 Coloque el interruptor principal en la posición 'O' para apagar el aparato y espere 3 minutos.
  - 12 Repita los pasos 9 a 11 hasta que el depósito de agua esté vacío.
  - 13 Enjuague el depósito de agua y llénelo con agua limpia hasta la indicación MAX.
  - 14 Coloque un recipiente debajo del soporte del filtro.
  - 15 Coloque el interruptor principal en la posición 'I' para encender el aparato y gire la rueda de selección hasta la posición de espera.
  - 16 Deje que el aparato dispense agua hasta que se vacíe el depósito de agua. Gire la rueda de selección hasta la posición de espera.
  - 17 Llene el depósito con agua limpia hasta la indicación MAX.
  - 18 Coloque un recipiente grande debajo del espumador de leche clásico. Gire la rueda de agua caliente/vapor en el sentido contrario al de las agujas del reloj.
  - 19 Gire la rueda de selección hasta la posición de café y deje que el aparato dispense agua hasta que el depósito esté vacío.
  - 20 Gire la rueda de selección hasta la posición de espera.
  - 21 Gire la rueda de agua caliente/vapor en el sentido de las agujas del reloj.
  - 22 Enjuague el aparato repitiendo los pasos 13 al 20 de nuevo.
  - 23 Quite el soporte del filtro de la unidad de preparación girándolo de derecha a izquierda y enjuáguelo con agua limpia.
  - 24 Llene el depósito con agua limpia hasta la indicación MAX.
- El aparato estará entonces listo para usar.

### Resolución de problemas

Este capítulo resume los problemas más comunes que pueden surgir al usar el aparato. Si necesita asistencia, contacte con su distribuidor local o con un centro de asistencia autorizado. Los datos de contacto se indican en el libro de garantía entregado por separado; también puede visitar [www.gaggia.com/n-m-co/espresso/world-wide](http://www.gaggia.com/n-m-co/espresso/world-wide) o [www.gaggia.it/n-m-co/espresso/contact](http://www.gaggia.it/n-m-co/espresso/contact).

Problema	Posible causa	Solución
El aparato no se enciende.	El aparato no está conectado a una toma de corriente.	Conecte el aparato a una toma de corriente.





<b>Problema</b>	<b>Posible causa</b>	<b>Solución</b>
	El interruptor principal está en la posición Off (Apagado).	Asegúrese de que el interruptor principal esté en la posición on (Encendido).
La bomba hace mucho ruido.	No hay agua en el depósito de agua.	Llene el depósito con agua.
	El depósito de agua no está bien colocado.	Vuelva a colocar el depósito de agua en el aparato y empujelo hacia abajo hasta que se puedan ver las marcas de referencia.
El café está demasiado frío.	El soporte del filtro no está insertado para el precalentamiento.	Precaliente el soporte del filtro.
	El piloto de 'aparato listo' estaba apagado cuando giró la rueda de selección hasta la posición de café.	Espere hasta el piloto de 'aparato listo' se ilumine.
	Las tazas están frías.	Precaliente las tazas con agua caliente.
El aparato no produce espuma de leche.	Se ha utilizado un tipo de leche que no se puede espumar (leche en polvo o desnatada).	Utilice solo leche entera fría para espumar.
No es posible preparar un cappuccino.	El espumador de leche clásico no está limpio.	Limpie el espumador de leche clásico.
	No queda vapor en el calentador.	Cebe el circuito.
No sale café del aparato, o solo salen algunas gotas.	La rueda de agua caliente/vapor está en la posición 'abierta' (girada en sentido contrario al de las agujas del reloj).	Gire la rueda de agua caliente/vapor hasta la posición 'cerrada' (girada en el sentido de las agujas del reloj).
	Hay cal acumulada dentro del aparato.	Descalcifique el aparato
	El filtro de café molido o el filtro de monodosis de café que hay en el soporte del filtro está embozado.	Limpie el filtro de café molido o el filtro de monodosis de café.
	Se ha utilizado una monodosis de café inadecuada.	Utilice una monodosis de café adecuada para el aparato.
	Se ha utilizado un café molido demasiado fino.	Utilice café molido un poco más grueso.



Problema	Posible causa	Solución
	Se ha comprimido el café en el filtro de café molido.	Asegúrese de no comprimir el café molido en el filtro de café molido.
	Hay demasiado café molido en el filtro de café molido.	Introduzca menos café molido en el filtro de café molido.
Sale café por los bordes del soporte del filtro.	El soporte del filtro no está bien colocado en la unidad de preparación.	Coloque el soporte del filtro correctamente.
	El borde superior del soporte del filtro no está limpio.	Limpie el borde superior del soporte del filtro.
	La monodosis de café no está bien insertada.	Inserte la monodosis de café correctamente. Asegúrese de que los bordes no sobresalgan por el borde del soporte del filtro.
	Hay demasiado café molido en el filtro de café molido.	Reduzca la cantidad de café molido en el filtro de café molido con la cuchara de medida.
El aparato se apaga mientras se prepara café o se dispensa agua caliente (R18437, R18435, R18433).	Se ha activado el modo de ahorro de energía.	Para volver a encender el aparato, coloque el interruptor principal en la posición 'I'.

## Garantía y asistencia

Si necesita asistencia, contacte con su distribuidor local o con un centro de asistencia autorizado. Los datos de contacto se indican en el libro de garantía entregado por separado; también puede visitar [www.gaggia.com/n-m-co/espresso/world-wide](http://www.gaggia.com/n-m-co/espresso/world-wide) o [www.gaggia.it/n-m-co/espresso/contact](http://www.gaggia.it/n-m-co/espresso/contact).

## Reciclaje

- Este símbolo significa que este producto no debe desecharse con la basura normal del hogar (2012/19/UE) (Fig. 29).
- Siga la normativa de su país para la recogida selectiva de productos eléctricos y electrónicos. El desecho correcto ayuda a evitar consecuencias negativas para el medio ambiente y la salud humana.



## Introduction

Cette machine à café convient à la préparation d'une à deux tasses d'espresso et est équipée d'une buse à vapeur et à eau chaude rotative. Les commandes à l'avant de la machine sont pourvues de symboles faciles à lire. La machine a été conçue pour un usage domestique et ne convient pas à un usage professionnel continu.

## Eau froide claire

Utilisez chaque jour une eau froide et claire. Si vous n'avez pas utilisé la machine à café depuis un jour, faites-la fonctionner à l'eau froide claire avant de la réutiliser. Pour rincer la machine à café, remplissez le réservoir d'eau froide claire, placez un bol ou deux tasses sous l'unité d'écoulement du café et laissez l'eau chaude s'écouler jusqu'à ce que le réservoir d'eau soit vide.

## Économie d'énergie

Les machines RI8437, RI8435, RI8433 sont équipées d'une fonction de mise hors tension automatique pour faire des économies d'énergie. La fonction de mise hors tension automatique s'active 30 minutes après avoir positionné l'interrupteur principal sur 'I'. Pour remettre la machine sous tension, remettez l'interrupteur principal sur 'I'.

## Informations de sécurité importantes

Cette machine est équipée de fonctions de sécurité. Veuillez néanmoins lire et suivre attentivement les consignes de sécurité et utiliser la machine uniquement tel qu'indiqué dans ces instructions, afin d'éviter toute blessure ou tout dommage accidentels dus à une mauvaise utilisation. Conservez cette brochure de sécurité pour toute consultation ultérieure.

## Avertissement

- Avant de brancher la machine, vérifiez que la tension indiquée sur la machine correspond à la tension secteur.
- Branchez la machine sur une prise murale mise à la terre.
- Ne laissez pas le cordon pendre de la table ou du plan de travail ni entrer en contact avec des surfaces chaudes.
- Pour éviter tout risque d'électrocution, ne plongez jamais la machine, le cordon ou le câble d'alimentation dans l'eau.
- Si le cordon d'alimentation est endommagé, il doit être remplacé par Gaggia, un centre de service autorisé par Gaggia ou un technicien qualifié afin d'éviter tout accident.
- Ne versez pas de liquides sur le connecteur du cordon d'alimentation.
- Pour éviter le risque de brûlure, évitez tout contact avec les jets d'eau chaude émis par l'appareil.





## 56 Français

- Évitez de toucher les surfaces chaudes. Utilisez les poignées et boutons.
- Éteignez la machine au moyen de l'interrupteur principal situé à l'arrière et retirez le cordon d'alimentation de la prise murale :
  - En cas de dysfonctionnement.
  - Si vous ne comptez pas utiliser l'appareil pendant une période prolongée.
  - Avant de nettoyer la machine.
- Tirez sur la prise et non sur le cordon d'alimentation.
- Ne touchez pas la prise secteur avec les mains humides.
- N'utilisez jamais l'appareil si la fiche, le cordon d'alimentation ou l'appareil lui-même est endommagé..
- Évitez d'effectuer toute modification de la machine ou de son cordon d'alimentation.
- Effectuez uniquement les réparations auprès d'un centre de service autorisé par Gaggia pour éviter tout risque.
- la machine ne peut être utilisée par des enfants âgés de moins de 8 ans.
- Cette machine peut être utilisée par des enfants âgés de 8 ans ou plus, des personnes dont les capacités physiques, sensorielles ou intellectuelles sont réduites ou des personnes manquant d'expérience et de connaissances, à condition que ces enfants ou personnes soient sous surveillance ou qu'ils aient reçu des instructions quant à l'utilisation sécurisée de la machine et qu'ils aient pris connaissance des dangers encourus.
- Le nettoyage et l'entretien ne peuvent pas être réalisés par des enfants sauf s'ils sont âgés de plus de 8 ans et sous surveillance.
- Pour savoir comment nettoyer les surfaces qui entrent en contact avec des aliments, reportez-vous au chapitre « Nettoyage ».
- Tenez la machine, ses accessoires et son cordon hors de portée des enfants de moins de 8 ans.
- Veillez à ce que les enfants ne jouent pas avec l'appareil.
- Soyez prudent lorsque vous versez de l'eau chaude. De petits jets d'eau chaude peuvent précéder l'écoulement de l'eau.





Attendez la fin du cycle de distribution avant de retirer la buse de distribution de l'eau chaude.

- Pour éviter le risque de brûlure, vous devez tenir compte du fait que la distribution peut être précédée par l'émission de petits jets d'eau chaude. Ne touchez jamais le mousser à lait classique à mains nues car il peut devenir très chaud.
- N'utilisez pas cette machine à espresso à d'autres fins que celles pour lesquelles elle a été conçue pour éviter tout risque de blessure.

## Attention

- Confiez toujours la machine à café à un Centre Service Agréé Gaggia pour réparation ou vérification. N'essayez jamais de réparer la machine vous-même, toute intervention entraîne l'annulation de votre garantie.
- La machine est uniquement destinée à un usage domestique normal. Elle n'est pas destinée à être utilisée dans des environnements tels que des cuisines destinées aux employés dans les entreprises, magasins et autres environnements de travail. Elle n'est pas non plus destinée à être utilisée par des clients dans des hôtels, motels, chambres d'hôtes et autres environnements résidentiels.
- Placez toujours l'appareil sur une surface stable et plane. Maintenez-le en position verticale, également pendant le transport.
- Ne placez pas la machine sur une plaque chauffante ou directement à côté d'un four chaud, d'un appareil de chauffage ou d'une source similaire de chaleur.
- Lorsque vous nettoyez la machine, laissez-la refroidir avant d'insérer ou de retirer tout composant. Les surfaces de chauffe risquent de retenir la chaleur après leur utilisation.
- Ne remplissez jamais le réservoir d'eau avec de l'eau chaude, tiède ou gazeuse car vous risqueriez de l'endommager ou d'endommager la machine.



## 58 Français

- N'utilisez jamais des tampons à récurer, des produits abrasifs ou des détergents agressifs tels que de l'essence ou de l'acétone pour nettoyer la machine. Utilisez uniquement un chiffon doux humidifié avec de l'eau.
- Détartrez votre machine une fois tous les 3 mois. Sans détartrage, votre machine cessera de fonctionner correctement. Dans ce cas, la réparation n'est pas couverte par la garantie.
- Ne conservez pas la machine à une température inférieure à 0 °C. L'eau laissée dans le système de chauffe peut geler et provoquer des dommages.
- Veillez à ne pas laisser d'eau dans le réservoir lorsque la machine est inutilisée pendant une période prolongée. Il est possible que l'eau soit contaminée. Utilisez de l'eau fraîche à chaque utilisation de la machine.
- N'utilisez jamais d'accessoires ou de pièces d'un autre fabricant ou n'ayant pas été spécifiquement recommandés par Gaggia. Votre garantie n'est plus valable en cas d'utilisation de tels accessoires ou pièces.
- Un nettoyage et un entretien réguliers prolongent la durée de vie de votre machine et assurent la qualité et le goût de votre café.
- La machine est constamment exposée à de l'humidité, du café et du tartre. Il est donc très important de nettoyer et d'entretenir régulièrement la machine comme décrit dans le manuel d'utilisation et illustré sur le site Web. Si vous n'accomplissez pas ces opérations de nettoyage et d'entretien, il est possible que votre machine cesse de fonctionner. Dans ce cas, la réparation n'est pas couverte par la garantie.
- Ne buvez jamais la solution versée pendant l'étape de détartrage.
- La machine ne doit pas être placée dans une armoire pendant son utilisation.
- Après la production de mousse de lait, nettoyez rapidement le mousser à lait classique en versant une petite quantité d'eau chaude dans un récipient. Retirez ensuite la partie extérieure du mousser à lait classique et lavez-la à l'eau tiède.



- Versez uniquement de l'eau froide claire dans le réservoir d'eau.
- Ne nettoyez pas le porte-filtre sous pression au lave-vaisselle. Cela endommagerait le porte-filtre sous pression.

## Champs électromagnétiques (CEM)

Cette machine est conforme à toutes les normes et à tous les règlements applicables relatifs à l'exposition aux champs électromagnétiques.

## Présentation de la machine

- 1 Voyant d'alimentation
- 2 Voyant de vapeur prête
- 3 Voyant de machine prête
- 4 Bouton de sélection
- 5 Filtre à café moulu
- 6 Porte-filtre sous pression
- 7 Groupe café
- 8 Grille du plateau égouttoir (certains modèles uniquement)
- 9 Plateau égouttoir
- 10 Interface utilisateur
- 11 Support de tasse
- 12 Réservoir d'eau
- 13 Couvercle du réservoir d'eau
- 14 Cuillère doseuse pour café moulu
- 15 Adaptateur de filtre à dosette (certains modèles uniquement)
- 16 Filtre à dosette de café (certains modèles uniquement)
- 17 Rangement pour accessoires
- 18 Rangement pour cuillère doseuse pour café
- 19 Bouton à eau chaude/vapeur
- 20 Mousseur à lait classique (certains modèles uniquement)
- 21 Câble électrique
- 22 Interrupteur principal ( RI8437, RI8435, RI8433 avec interrupteur d'économie d'énergie)

## Première installation

- 1 Retirez la machine de son emballage.
- 2 Placez la machine sur une table ou un plan de travail, à l'écart des robinets, de l'évier et de toute source de chaleur.

Remarque : Laissez un espace libre d'au moins 15 cm au-dessus, à l'arrière et sur les côtés de la machine (Fig. 2).

## Avant utilisation

- 1 Retirez le couvercle du réservoir d'eau et enlevez le réservoir d'eau de la machine (Fig. 3).
- 2 Rincez le réservoir d'eau. Remplissez le réservoir d'eau avec de l'eau fraîche jusqu'à l'indication (Fig. 4) MAX.
- 3 Remplacez le réservoir d'eau dans la machine et appuyez fermement jusqu'à ce que les repères de référence soient visibles (Fig. 5).
- 4 Remplacez le couvercle du réservoir d'eau sur la machine.



## Amorçage du circuit

Lorsque vous utilisez la machine pour la première fois, après avoir distribué de la vapeur ou lorsque le réservoir d'eau est vide, procédez comme suit :

- 1 Placez un récipient sous le mousser à lait et tournez le bouton eau chaude/vapeur dans le sens inverse des aiguilles d'une montre (Fig. 6).
- 2 Branchez la fiche secteur sur une prise murale. Positionnez l'interrupteur principal sur 'I' sur la machine (Fig. 7).
  - Le voyant de mise sous tension s'allume.
- 3 Tournez le bouton de sélection sur la position (Fig. 8) café.
  - L'eau chaude s'écoule du mousser à lait.
- 4 Une fois le réservoir d'eau vide, remettez le bouton de sélection dans la position (Fig. 9) veille.
- 5 Tournez le bouton d'eau chaude/vapeur dans le sens des aiguilles d'une montre. Retirez le récipient (Fig. 10).

## Cycle de rinçage manuel

- 1 Rincez le réservoir d'eau. Remplissez le réservoir d'eau avec de l'eau fraîche jusqu'à l'indication (Fig. 4) MAX.
- 2 Remplacez le réservoir d'eau dans la machine et appuyez fermement jusqu'à ce que les repères de référence soient visibles (Fig. 5).
- 3 Placez un récipient sous le mousser à lait classique et tournez le bouton eau chaude/vapeur dans le sens inverse des aiguilles d'une montre (Fig. 6).
- 4 Tournez le bouton de sélection sur la position (Fig. 8) café.
  - Laissez la machine verser l'eau jusqu'à ce que le réservoir d'eau soit vide.
- 5 Remettez le bouton de sélection sur la position (Fig. 9) veille.
- 6 Remplissez le réservoir d'eau avec de l'eau fraîche jusqu'à l'indication MAX.
- 7 Insérez le porte-filtre sous pression dans le groupe café comme représenté ci-dessous (Fig. 11).
- 8 Tournez le porte-filtre de la gauche vers la droite aussi loin que possible et relâchez la poignée du porte-filtre. La poignée revient automatiquement vers la gauche. (Fig. 12)
- 9 Placez un récipient sous le porte-filtre (Fig. 13).
- 10 Tournez le bouton de sélection sur la position (Fig. 8) café.
  - Laissez la machine verser l'eau jusqu'à ce que le réservoir d'eau soit vide.
- 11 Une fois le réservoir d'eau vide, remettez le bouton de sélection dans la position (Fig. 9) veille.
- 12 Remplissez le réservoir d'eau avec de l'eau fraîche jusqu'à l'indication MAX et attendez que le voyant 'machine prête' s'allume.
- 13 Tournez le porte-filtre de la droite vers la gauche pour le retirer du groupe café et rincez-le avec de l'eau (Fig. 14) fraîche.

La machine est prête à l'emploi.

## Utilisation de la machine

Remarque : Nettoyez le filtre à dosette de café et l'adaptateur de dosette de café à chaque utilisation.





## Préparation d'un café avec du café moulu

**Avertissement : Pour éviter tout risque de brûlure, ne tournez pas le porte-filtre sous pression pour le retirer pendant la préparation.**

- 1 Préchauffez le porte-filtre sous pression avant de préparer le premier café.
- 2 Insérez le porte-filtre dans le groupe café comme représenté ci-dessous (Fig. 11).
- 3 Tournez le porte-filtre de la gauche vers la droite jusqu'à ce qu'il s'enclenche et relâchez la poignée (Fig. 12) du porte-filtre. La poignée revient légèrement vers la gauche.
- 4 Tournez le bouton de sélection sur la position café jusqu'à ce que de l'eau s'écoule des orifices (Fig. 8) de distribution du café.
- 5 Préparez une tasse de café. Remettez le bouton de sélection sur la position veille pour arrêter la préparation (Fig. 9).
- 6 Tournez le porte-filtre de la droite vers la gauche pour le retirer de la machine et videz l'eau (Fig. 15) restante.

Remarque : Retirez les résidus de café du bord du porte-filtre.

- 7 Utilisez la cuillère doseuse pour mettre le café moulu dans le porte-filtre sous pression.
  - Pour préparer une tasse de café, ajoutez une à une cuillère et demi de mesure de café moulu.
  - Pour préparer deux tasses de café, ajoutez 2 cuillères doseuses de café (Fig. 16) moulu.

Remarque : Le porte-filtre sous pression tasse automatiquement le café moulu. Il est inutile de tasser le café moulu vous-même.

- 8 Insérez le filtre à café moulu dans le porte- (Fig. 17) filtre sous pression.

Remarque : Lorsque vous utilisez la machine pour la première fois, le filtre à café moulu est déjà inséré.

- 9 Insérez le porte-filtre dans le groupe café.
- 10 Tournez le porte-filtre de la gauche vers la droite jusqu'à ce qu'il s'enclenche et relâchez la poignée (Fig. 12) du porte-filtre. La poignée revient légèrement vers la gauche.
- 11 Placez une ou deux tasses sous le porte- (Fig. 18) filtre sous pression.

Remarque : Assurez-vous que les tasses sont positionnées correctement sous les orifices de distribution de café.

- 12 Tournez le bouton de sélection sur la position café.
  - La machine commence la préparation du café.
- 13 Tournez le bouton de sélection sur la position veille lorsque la ou les tasses contiennent la quantité de café souhaitée.
- 14 Enlevez le porte-filtre sous pression et videz-le. Nettoyez le filtre sous pression sous l'eau du robinet.

## Préparation d'un café avec des dosettes

Remarque : Utilisez uniquement le filtre pour dosette de café et l'adaptateur de filtre pour dosette avec les dosettes de café.

- 1 Utilisez une cuillère à thé pour retirer le café moulu du porte- (Fig. 19) filtre sous pression.
- 2 Insérez l'adaptateur de filtre pour dosette avec le côté convexe faisant face vers le bas dans le porte- (Fig. 20) filtre sous pression.
- 3 Placez le filtre pour dosette de café en haut de l'adaptateur de filtre pour dosette dans le porte- (Fig. 21) filtre.





## 62 Français

- 4 Insérez le porte-filtre sous pression dans le groupe café comme représenté ci-dessous (Fig. 11).
- 5 Tournez le porte-filtre de la gauche vers la droite jusqu'à ce qu'il s'enclenche et relâchez la poignée (Fig. 12) du porte-filtre. La poignée revient légèrement vers la gauche.  
Remarque : Pour la première préparation de café, vous devez préchauffer le porte-filtre sous pression.
- 6 Préparez une tasse de café. Remettez le bouton de sélection sur la position veille pour arrêter la préparation (Fig. 9).
- 7 Tournez le porte-filtre de la droite vers la gauche pour le retirer de la machine et videz l'eau (Fig. 15) restante.
- 8 Insérez une dosette de café dans le porte- (Fig. 22)filtre.  
Remarque : Assurez-vous que le papier de la dosette ne dépasse pas le bord du porte-filtre.
- 9 Insérez le porte-filtre dans le groupe café comme représenté ci-dessous.
- 10 Tournez le porte-filtre de la gauche vers la droite jusqu'à ce qu'il s'enclenche et relâchez la poignée du porte-filtre. La poignée revient légèrement vers la gauche.
- 11 Placez une tasse sous le porte-filtre.
- 12 Tournez le bouton de sélection sur la position (Fig. 8) café.  
- La machine commence la préparation du café.
- 13 Tournez le bouton de sélection sur la position veille lorsque la tasse contient la quantité de café souhaitée.
- 14 Enlevez le porte-filtre et jetez la dosette de café usagée.

## Verser l'eau chaude

**Avertissement : Pour éviter tout risque de brûlure, vous devez tenir compte du fait que la distribution peut être précédée par l'émission de petits jets d'eau chaude et vous devez déplacer uniquement la buse de vapeur par la poignée de protection.**

- 1 Placez un récipient ou un verre sous le mousser à lait classique. Tournez le bouton eau chaude/vapeur dans le sens inverse des aiguilles d'une montre (Fig. 6).
- 2 Tournez le bouton de sélection sur la position (Fig. 8) café.  
- La machine commence à distribuer l'eau chaude.
- 3 Tournez le bouton de sélection sur la position veille lorsque la machine a distribué la quantité souhaitée d'eau (Fig. 9).
- 4 Tournez le bouton d'eau chaude/vapeur dans le sens des aiguilles d'une montre. Retirez le récipient ou le verre (Fig. 10).

## Production de mousse de lait

**Avertissement : Pour éviter tout risque de brûlure, vous devez tenir compte du fait que la distribution peut être précédée par l'émission de petits jets d'eau chaude et vous devez déplacer uniquement la buse de vapeur par la poignée de protection.**

- 1 Placez une tasse sous le mousser à lait.
- 2 Tournez le bouton de sélection sur la position vapeur.  
- Le voyant 'machine prête' s'éteint.
- 3 Patientez jusqu'à ce que le voyant de vapeur prête à l'emploi s'allume. La machine est alors prête à distribuer de la vapeur.





- 4 Tournez le bouton de sélection sur la position vapeur pour évacuer l'eau restant dans le mousseur (Fig. 23) à lait.
- 5 Remettez le bouton de sélection sur la position veille. Retirez et videz la tasse
- 6 Remplissez 1/3 de pichet de lait (Fig. 24) froid.
- 7 Placez le pichet sous le mousseur à lait.
- 8 Tournez le bouton d'eau chaude/vapeur dans le sens contraire des aiguilles d'une montre. Remuez doucement le pichet pour créer de la mousse et tournez le bouton d'eau chaude/vapeur dans le sens des aiguilles d'une montre.
- 9 Retirez le pichet.
- 10 Placez une tasse sous le mousseur à lait, laissez l'eau et le lait restants s'écouler du mousseur. Retirez la tasse.

## Nettoyage

Un nettoyage et un détartrage réguliers prolongent la durée de vie de votre machine et assure la qualité et le goût de votre café.

**Avertissement : Ne plongez pas la machine dans l'eau ou dans tout autre liquide.**

**Avertissement : N'utilisez jamais de tampons à récurer, de produits de nettoyage abrasifs ou de liquides agressifs pour nettoyer la machine.**

**Avertissement : Débranchez toujours la machine et laissez-la refroidir avant de la nettoyer.**

**Avertissement : Nettoyez la machine uniquement avec un chiffon humide doux.**

## Nettoyage du plateau égouttoir

- 1 Retirez le plateau égouttoir de la machine (Fig. 25).
- 2 Videz le plateau égouttoir et rincez-le sous l'eau du robinet.
- 3 Insérez le plateau égouttoir dans l'appareil.

## Nettoyage du mousseur à lait classique (certains modèles uniquement)

Remarque : Nettoyez le mousseur à lait classique après la préparation de boissons à base de lait.

- 1 Retirez le tube du mousseur (Fig. 26) à lait classique.
- 2 Rincez-le à l'eau (Fig. 27) fraîche.
- 3 Retirez la poignée en plastique du mousseur à lait classique de la buse à vapeur et rincez-la à l'eau fraîche (Fig. 28).
- 4 Nettoyez la buse à vapeur à l'aide d'un chiffon humide.
- 5 Remettez la poignée en plastique sur la buse de vapeur.
- 6 Remettez le tube sur la buse de vapeur.





## Nettoyage du porte-filtre sous pression

- 1 Retirez le filtre à café moulu ou le filtre à dosette de café du porte-filtre et rincez-le soigneusement à l'eau chaude.
- 2 Le cas échéant, retirez l'adaptateur de filtre à dosette du porte-filtre et rincez-le soigneusement à l'eau chaude.
- 3 Rincez l'intérieur et l'extérieur du porte-filtre sous pression à l'eau (Fig. 14) chaude.

**Attention : Ne nettoyez pas le porte-filtre sous pression au lave-vaisselle. Cela endommagerait le porte-filtre sous pression.**

## Détartrage

N'utilisez que du détartrant Gaggia. N'utilisez jamais un détartrant à base d'acide sulfurique, d'acide chlorhydrique, d'acide sulfamique ou d'acide acétique (vinaigre), car cela risque d'endommager le circuit d'eau de votre machine et de ne pas dissoudre le calcaire correctement. La non-utilisation d'un détartrant Gaggia annule votre garantie. Ne pas détartrer l'appareil annule également votre garantie.

## Procédure de détartrage

- 1 Insérez le porte-filtre sous pression dans le groupe café.
- 2 Enlevez et videz le réservoir d'eau.
- 3 Versez une moitié de solution de détartrage dans le réservoir d'eau. Remplissez le réservoir d'eau avec de l'eau fraîche jusqu'à l'indication MAX. Remplacez le réservoir d'eau dans la machine.
- 4 Positionnez l'interrupteur d'alimentation sur 'I' pour mettre en marche la machine. Tournez le bouton de sélection sur la position veille.
- 5 Placez un récipient sous le mousseur à lait classique.
- 6 Attendez que le voyant café prêt s'allume et préparez deux tasses (d'environ 150 ml chacune) d'eau.
- 7 Positionnez l'interrupteur d'alimentation sur 'O' pour arrêter la machine.
- 8 Laissez la solution de détartrage agir pendant 15 à 20 minutes avec la machine éteinte.
- 9 Mettez l'interrupteur principal sur 'I' pour remettre la machine en marche.
- 10 Remplissez deux tasses (d'env. 150 ml chacune) d'eau chaude à partir du mousseur à lait classique.
- 11 Réglez l'interrupteur principal sur 'O' pour éteindre la machine et patientez 3 minutes.
- 12 Répétez les étapes 9 à 11 jusqu'à ce que le réservoir d'eau soit vide.
- 13 Rincez le réservoir d'eau et remplissez-le d'eau fraîche jusqu'à l'indication MAX.
- 14 Placez un récipient sous le porte-filtre.
- 15 Réglez l'interrupteur principal sur 'I' pour mettre en marche la machine et tournez le bouton de sélection sur la position veille.
- 16 Laissez la machine verser l'eau jusqu'à ce que le réservoir d'eau soit vide. Réglez le bouton de sélection sur la position veille.
- 17 Remplissez le réservoir d'eau avec de l'eau fraîche jusqu'à l'indication MAX.
- 18 Placez un grand récipient sous le mousseur à lait classique. Tournez le bouton d'eau chaude/vapeur dans le sens contraire des aiguilles d'une montre.
- 19 Tournez le bouton de sélection sur la position café et laissez la machine distribuer de l'eau jusqu'à ce que le réservoir soit vide.
- 20 Tournez le bouton de sélection sur la position veille.
- 21 Tournez le bouton d'eau chaude/vapeur dans le sens des aiguilles d'une montre.





- 22 Rincez la machine à café en répétant les étapes 13 à 20 une fois de plus.
- 23 Retirez le porte-filtre du groupe café en le tournant de droite à gauche et rincez-le avec de l'eau fraîche.
- 24 Remplissez le réservoir d'eau avec de l'eau fraîche jusqu'à l'indication MAX.  
L'appareil est désormais prêt à l'emploi.

## Dépannage

Cette rubrique récapitule les problèmes les plus courants que vous pouvez rencontrer avec la machine. Si vous avez besoin d'assistance, contactez votre revendeur local ou un centre d'assistance agréé. Les contacts sont indiqués dans le livret de garantie fourni séparément ou sur le site [www.gaggia.com/n-m-co/espresso/world-wide](http://www.gaggia.com/n-m-co/espresso/world-wide) ou [www.gaggia.it/n-m-co/espresso/contact](http://www.gaggia.it/n-m-co/espresso/contact).

Problème	Cause possible	Solution
La machine ne s'allume pas.	La machine n'est pas branchée à une prise murale.	Branchez la machine sur une prise murale.
	L'interrupteur principal est en position OFF.	Veillez à ce que l'interrupteur principal soit en position ON.
La pompe est très bruyante.	Il n'y a pas d'eau dans le réservoir d'eau.	Remplissez le réservoir d'eau.
	Le réservoir d'eau n'est pas placé correctement.	Remplacez le réservoir d'eau dans la machine et appuyez fermement jusqu'à ce que les repères de référence soient visibles.
Le café est trop froid.	Le porte-filtre n'est pas inséré pour le préchauffage.	Préchauffez le porte-filtre.
	La voyant 'machine prête' était éteint lorsque vous avez tourné le bouton de sélection sur la position café.	Patientez jusqu'à ce que le voyant 'machine prête' s'allume.
	Les tasses sont froides.	Préchauffez les tasses avec de l'eau chaude.
Le lait ne mousse pas.	Vous avez utilisé un type de lait qui ne convient pas à cet usage (lait en poudre ou lait écrémé).	N'utilisez que du lait entier froid pour faire de la mousse de lait.
Il est impossible de préparer un cappuccino.	Le mousser à lait classique n'est pas propre.	Nettoyez le mousser à lait classique.
	Il n'y a plus de vapeur dans la chaudière.	Amorcez le circuit.
Aucun café ou seulement des gouttes de café s'écoulent de la machine.	Le bouton d'eau chaude/vapeur est sur le réglage 'ouvert' (tourné dans le sens contraire des aiguilles d'une montre).	Tournez le bouton d'eau chaude/vapeur sur le réglage 'fermé' (tourné dans le sens des aiguilles d'une montre).

Problème	Cause possible	Solution
	Du calcaire s'est formé à l'intérieur de la machine.	Détartrez la machine
	Le filtre à café moulu ou le filtre à dosette du porte-filtre est obstrué.	Nettoyez le filtre à café moulu ou le filtre à dosette de café.
	Vous avez utilisé une dosette de café inadaptée.	Utilisez une dosette de café adaptée à cette machine.
	Le café moulu que vous utilisez est moulu trop finement.	Utilisez un café moulu avec une mouture plus grossière.
	Le café moulu a été tassé dans le filtre à café moulu	Assurez-vous de ne pas tasser le café moulu dans le filtre à café moulu.
	Il y a trop de café moulu dans le filtre à café moulu.	Réduisez la quantité de café dans le filtre à café moulu.
Du café coule le long des bords du porte-filtre.	Vous n'avez pas fixé le porte-filtre sur le groupe café correctement.	Fixez le porte-filtre correctement.
	Le bord supérieur du porte-filtre n'est pas propre.	Nettoyez le bord supérieur du porte-filtre.
	La dosette de café n'est pas insérée correctement.	Insérez la dosette de café correctement. Assurez-vous ses bords ne dépassent pas le bord du porte-filtre.
	Il y a trop de café moulu dans le filtre à café moulu.	Réduisez la quantité de café moulu dans le filtre à café moulu avec la cuillère doseuse.
La machine s'éteint pendant la préparation de café ou la distribution d'eau chaude (R18437, R18435, R18433).	Le mode économies d'énergie est activé	Mettez l'interrupteur principal sur 'I' pour remettre la machine en marche.

## Garantie et assistance

Si vous avez besoin d'assistance, contactez votre revendeur local ou un centre d'assistance agréé. Les contacts sont indiqués dans le livret de garantie fourni séparément ou sur le site [www.gaggia.com/n-m-co/espresso/world-wide](http://www.gaggia.com/n-m-co/espresso/world-wide) ou [www.gaggia.it/n-m-co/espresso/contact](http://www.gaggia.it/n-m-co/espresso/contact).

## Recyclage

- Ce symbole signifie que ce produit ne doit pas être jeté avec les déchets ménagers (2012/19/EU) (Fig. 29).
- Respectez les réglementations de votre pays concernant la collecte séparée des appareils électriques et électroniques. La mise au rebut appropriée des piles permet de protéger l'environnement et la santé.



## Introduzione

Questa macchina per caffè consente di preparare 1 o 2 tazze di caffè espresso ed è dotata di un erogatore girevole di vapore e acqua calda. I controlli situati sulla parte anteriore della macchina sono provvisti di etichette con simboli di facile comprensione. La macchina è stata progettata per uso domestico e non è adatta per un uso professionale prolungato.

### Acqua fredda pulita

Utilizzate acqua fredda pulita ogni giorno. Se la macchina per caffè non è stata utilizzata per un giorno, lavatela con acqua corrente fredda prima di usarla di nuovo. Per risciacquare la macchina, riempite il serbatoio dell'acqua con acqua fredda pulita, posizionate una ciotola o due tazze sotto il beccuccio del caffè e lasciate erogare acqua calda fino a che il serbatoio dell'acqua non si svuota.

### Risparmio energetico

Le macchine RI8437, RI8435, RI8433 hanno una funzione di spegnimento automatico per il risparmio energetico. Tale funzione si attiva automaticamente 30 minuti dopo aver impostato l'interruttore principale su "I". Per riaccendere la macchina, reimpostare l'interruttore principale su "I".

## Informazioni di sicurezza importanti

Questa macchina è dotata di funzionalità di sicurezza. Tuttavia, leggete e seguite con attenzione le istruzioni di sicurezza e utilizzate la macchina solo come descritto in questo manuale per evitare lesioni accidentali o danni dovuti a un uso improprio. Tenete a portata di mano questo libretto sulla sicurezza per eventuali riferimenti futuri.

## Avvertenza

- Prima di collegare l'apparecchio, verificate che la tensione riportata sulla macchina corrisponda alla tensione disponibile.
- Collegate la macchina a una presa di corrente dotata di messa a terra.
- Assicuratevi che il cavo di alimentazione non penda dal bordo del tavolo o del piano di lavoro e non lasciate che tocchi superfici calde.
- Per evitare il pericolo di scosse elettriche, non immergete mai la macchina, la spina o il cavo di alimentazione in acqua.
- Nel caso in cui il cavo di alimentazione fosse danneggiato dovrà essere sostituito da Gaggia, da un centro di assistenza autorizzato Gaggia o da personale debitamente qualificato, per evitare situazioni pericolose.
- Non versate liquidi sul connettore del cavo di alimentazione.
- Per evitare il pericolo di ustioni, tenete le parti del corpo lontane dai getti di acqua calda prodotti dalla macchina.





## 68 Italiano

- Non toccate le superfici calde. Utilizzate impugnature e manopole.
- Spegnete la macchina utilizzando l'interruttore principale situato sulla parte posteriore e rimuovete la spina di alimentazione dalla presa di corrente a muro:
- In caso di malfunzionamento.
- Se pensate di non usare l'apparecchio per un lungo periodo di tempo.
- Prima di pulire la macchina.
- Tirate la spina e non il cavo di alimentazione.
- Non toccate la spina con le mani bagnate.
- Non utilizzate la macchina se la spina, il cavo di alimentazione o la macchina stessa sono danneggiati..
- Non apportate modifiche alla macchina o al cavo di alimentazione.
- In caso di riparazioni rivolgetevi esclusivamente a un centro di assistenza autorizzato Gaggia per evitare situazioni pericolose.
- La macchina non deve essere usata da bambini di età inferiore agli 8 anni.
- Questa macchina può essere usata da bambini di età superiore agli 8 anni e da persone con capacità mentali, fisiche o sensoriali ridotte, prive di esperienza o conoscenze adatte, a condizione che tali persone abbiano ricevuto assistenza o formazione per utilizzare la macchina in maniera sicura e capiscano i potenziali pericoli associati a tale uso.
- La manutenzione e la pulizia possono essere eseguite da bambini purché di età superiore agli 8 anni e in presenza di un adulto.
- Per istruzioni su come pulire le superfici che vengono a contatto con gli alimenti, vedere il capitolo "Pulizia".
- Tenete la macchina, i suoi accessori e il relativo cavo lontano dalla portata di bambini di età inferiore agli 8 anni.
- Adottate le dovute precauzioni per evitare che i bambini giochino con la macchina.
- Fate attenzione quando erogate acqua calda. All'inizio dell'erogazione possono verificarsi brevi spruzzi di acqua calda.





Prima di rimuovere l'erogatore di acqua calda attendete che il ciclo di erogazione termini.

- Per evitare il pericolo di ustioni, prestate attenzione che l'erogazione sia preceduta da piccoli getti di acqua calda. Non toccate mai il pannarello classico a mani nude perché potrebbe diventare bollente.
- Utilizzate questa macchina per espresso solo per l'uso previsto per evitare possibili ferite.

## Attenzione

- Per eventuali controlli o riparazioni, rivolgetevi sempre a un centro autorizzato Gaggia. Non tentate di riparare la macchina da soli, per evitare di invalidare la garanzia.
- La macchina è destinata esclusivamente a un uso domestico. Non deve essere utilizzata in ambienti quali cucine dei dipendenti all'interno di punti vendita, uffici, aziende agricole o altri ambienti lavorativi. Inoltre, non deve essere utilizzata da clienti di hotel, motel, bed and breakfast e altre strutture ricettive.
- Posizionate sempre la macchina su una superficie piana e stabile. Tenetela in posizione verticale, anche durante il trasporto..
- Non posizionate la macchina su una piastra calda o vicino a un forno caldo, un calorifero o fonti di calore simili.
- Quando pulite la macchina, lasciatela raffreddare prima di inserire o rimuovere qualsiasi componente. La superficie di riscaldamento potrebbe trattenere calore residuo dopo l'uso.
- Non riempite mai il serbatoio dell'acqua con acqua calda, bollente o frizzante per evitare di danneggiare il serbatoio stesso e la macchina.
- Non usate prodotti o sostanze abrasive o detergenti aggressivi, come benzina o acetone, per pulire la macchina. Utilizzate semplicemente un panno morbido inumidito con acqua.
- Pulite la macchina dal calcare ogni 3 mesi per evitare che non funzioni più correttamente. In questo caso un'eventuale riparazione non è coperta da garanzia.





## 70 Italiano

- Non lasciate la macchina a temperature inferiori a 0°C/32°F. L'acqua lasciata nel sistema di riscaldamento potrebbe congelarsi e causare danni.
- Non lasciate acqua nel serbatoio quando la macchina non verrà utilizzata per un lungo periodo di tempo. L'acqua potrebbe diventare contaminata. Utilizzate acqua fresca tutte le volte che usate la macchina.
- Non utilizzate mai accessori o parti di altri produttori oppure componenti non consigliati in modo specifico da Gaggia. In caso di utilizzo di tali accessori o parti, la garanzia si annulla.
- Una regolare pulizia e manutenzione prolungano la vita utile della macchina e assicurano un caffè dal gusto e dalla qualità ottimale.
- La macchina è esposta continuamente a umidità, caffè e calcare. Pertanto è molto importante pulire regolarmente la macchina ed eseguire la manutenzione come descritto nel manuale dell'utente e mostrato sul sito Web. Se non si eseguono queste procedure di pulizia e manutenzione, la macchina potrebbe anche smettere di funzionare. In questo caso un'eventuale riparazione non è coperta da garanzia.
- Non ingerite mai la soluzione erogata durante il processo di rimozione del calcare.
- La macchina non dovrebbe essere posizionata in un armadietto quando in uso.
- Dopo aver preparato la schiuma di latte, pulite velocemente il pannarello classico erogando una piccola quantità di acqua calda in un contenitore. Rimuovete quindi la parte esterna del pannarello classico e lavatela con acqua tiepida.
- Non versate nel serbatoio altri liquidi diversi dall'acqua fredda pulita.
- Non lavate il portafiltro pressurizzato in lavastoviglie per evitare di danneggiarlo.

## Campi elettromagnetici (EMF)

Questa macchina è conforme a tutti gli standard e alle norme applicabili relativi all'esposizione a campi elettromagnetici.





## Panoramica della macchina

- 1 Spia alimentazione
- 2 Spia vapore pronto
- 3 Spia macchina pronta
- 4 Manopola di selezione
- 5 Filtro del caffè macinato
- 6 Portafiltro pressurizzato
- 7 Gruppo infusore
- 8 Coperchio vassoio antigoccia (solo modelli specifici)
- 9 Vassoio antigoccia
- 10 Interfaccia utente
- 11 Appoggio portatazza
- 12 Serbatoio dell'acqua
- 13 Coperchio del serbatoio dell'acqua
- 14 Misurino per caffè macinato
- 15 Adattatore del filtro cialda (solo modelli specifici)
- 16 Filtro cialda di caffè (solo modelli specifici)
- 17 Sede per accessori
- 18 Sede misurino per caffè macinato
- 19 Manopola di acqua calda/vapore
- 20 Pannarello classico (solo modelli specifici)
- 21 Cavo di alimentazione
- 22 Interruttore principale (RI8437, RI8435, RI8433 con interruttore per risparmio energetico)

## Prima installazione

- 1 Rimuovete tutto il materiale da imballaggio dalla macchina.
- 2 Posizionate la macchina su un tavolo o un piano di lavoro lontano dal rubinetto, dal lavello e da fonti di calore.

Nota: lasciate almeno 15 cm di spazio libero in alto, dietro e ai lati della macchina (fig. 2).

## Manutenzione del dispositivo

- 1 Rimuovete il coperchio del serbatoio dell'acqua, quindi rimuovete il serbatoio dell'acqua dalla macchina (fig. 3).
- 2 Sciacquate il serbatoio dell'acqua. Riempite il serbatoio con acqua fresca fino all'indicazione (fig. 4) di livello massimo (MAX).
- 3 Riposizionate il serbatoio dell'acqua nella macchina e spingetela in basso fino a che i segni di riferimento non sono visibili (fig. 5).
- 4 Posizionate il coperchio del serbatoio dell'acqua sulla macchina.

## Preparazione del circuito

Quando utilizzate la macchina per la prima volta, dopo l'erogazione del vapore o quando il serbatoio dell'acqua è vuoto, effettuate i seguenti passaggi:

- 1 Posizionate un recipiente sotto il pannarello e ruotate la manopola di acqua calda/vapore in senso antiorario (fig. 6).
- 2 Inserite la spina nella presa di corrente a muro e impostate l'interruttore principale su "I" per accendere la macchina (fig. 7).
  - La spia di accensione si illumina.
- 3 Ruotate la manopola di selezione fino alla posizione (fig. 8) caffè.
  - Dal pannarello fuoriesce acqua calda.





## 72 Italiano

- Quando il serbatoio dell'acqua è vuoto, riportate la manopola di selezione nella posizione (fig. 9) di standby.
- Ruotate la manopola di acqua calda/vapore in senso orario. Rimuovete il recipiente (fig. 10).

### Ciclo di risciacquo manuale

- Sciacquate il serbatoio dell'acqua. Riempite il serbatoio con acqua fresca fino all'indicazione (fig. 9) di livello massimo (MAX).
- Riposizionate il serbatoio dell'acqua nella macchina e spingetela in basso fino a che i segni di riferimento non sono visibili (fig. 5).
- Posizionate un recipiente sotto il pannello classico e ruotate la manopola di acqua calda/vapore in senso antiorario (fig. 6).
- Ruotate la manopola di selezione fino alla posizione (fig. 8) caffè.
  - Lasciate che la macchina eroghi acqua fino allo svuotamento del serbatoio dell'acqua.
- Riportate la manopola di selezione nella posizione (fig. 9) di standby.
- Riempite il serbatoio con acqua fresca fino all'indicazione di livello massimo (MAX).
- Inserite il portafiltro pressurizzato nel gruppo infusore dal basso (fig. 11).
- Ruotate il portafiltro da sinistra a destra il più possibile e rilasciate l'impugnatura del portafiltro. L'impugnatura tornerà automaticamente di nuovo (fig. 12) verso sinistra.
- Posizionate un recipiente sotto il portafiltro (fig. 13).
- Ruotate la manopola di selezione fino alla posizione (fig. 8) caffè.
  - Lasciate che la macchina eroghi acqua fino allo svuotamento del serbatoio dell'acqua.
- Quando il serbatoio dell'acqua è vuoto, riportate la manopola di selezione nella posizione (fig. 9) di standby.
- Riempite il serbatoio dell'acqua con acqua fresca fino all'indicazione del livello MAX e attendete fino a che la spia "macchina pronta" non si accende.
- Ruotate il portafiltro da destra a sinistra per rimuoverlo dal gruppo infusore e sciacquatelo con acqua fresca (fig. 14).
  - La macchina è pronta all'uso.

## Modalità d'uso della macchina

Nota: Pulite il filtro e l'adattatore della cialda di caffè dopo ogni utilizzo.

### Preparazione del caffè con caffè macinato

**Avvertenza: Per evitare il rischio di bruciature, non ruotate il portafiltro pressurizzato per rimuoverlo durante l'erogazione.**

- Preriscaldare il portafiltro pressurizzato prima della prima erogazione di caffè.
- Inserite il portafiltro nel gruppo infusore dal basso (fig. 11).
- Ruotate il portafiltro da sinistra a destra finché non si blocca in posizione e rilasciate l'impugnatura (fig. 12) del portafiltro. L'impugnatura ruoterà leggermente verso sinistra.
- Ruotate la manopola di selezione sulla posizione caffè finché non fuoriesce dell'acqua dai beccucci (fig. 8) di erogazione del caffè.
- Lasciate erogare una tazza di acqua. Ruotate la manopola di selezione nella posizione di standby per interrompere l'erogazione (fig. 9).







6 Ruotate il portafiltro da destra a sinistra per rimuoverlo dalla macchina e versate l'acqua (fig. 15) rimanente.

Nota: rimuovete qualsiasi residuo di caffè dal bordo del portafiltro.

7 Utilizzate il misurino per inserire il caffè macinato nel portafiltro pressurizzato.

- Per erogare una tazza di caffè, aggiungere 1-1,5 misurino di caffè macinato.
- Per erogare due tazze di caffè, aggiungere 2 misurini di caffè (fig. 16) macinato.

Nota: Il portafiltro pressurizzato pigia automaticamente il caffè macinato. Non è necessario farlo manualmente.

8 Inserite il filtro del caffè macinato nel portafiltro (fig. 17) pressurizzato.

Nota: quando utilizzate la macchina per la prima volta, il filtro del caffè macinato è già inserito.

9 Inserite il portafiltro nel gruppo infusore.

10 Ruotate il portafiltro da sinistra a destra finché non si blocca in posizione e rilasciate l'impugnatura (fig. 12) del portafiltro. L'impugnatura ruoterà leggermente verso sinistra.

11 Mettete una o due tazze sotto il portafiltro (fig. 18) pressurizzato.

Nota: verificate di aver posizionato correttamente le tazze sotto i beccucci di erogazione del caffè.

12 Ruotate la manopola di selezione fino alla posizione caffè.

- La macchina inizia a erogare il caffè.

13 Ruotate la manopola di selezione nella posizione di standby quando la tazza o le tazze contengono la quantità di caffè desiderata.

14 Rimuovete il portafiltro pressurizzato e svuotatelo. Pulite il portafiltro pressurizzato sotto l'acqua corrente.

## Preparazione del caffè con cialde di caffè

Nota: Utilizzate solo il filtro e l'adattatore per cialda di caffè con le cialde di caffè.

1 Utilizzate un cucchiaino da tè per rimuovere il filtro del caffè macinato dal portafiltro (fig. 19) pressurizzato.

2 Inserite l'adattatore del filtro della cialda con il lato convesso rivolto verso il basso nel portafiltro (fig. 20) pressurizzato.

3 Posizionate il filtro della cialda di caffè sopra l'adattatore del filtro della cialda nel portafiltro (fig. 21).

4 Inserite il portafiltro pressurizzato nel gruppo infusore dal basso (fig. 11).

5 Ruotate il portafiltro da sinistra a destra finché non si blocca in posizione e rilasciate l'impugnatura (fig. 12) del portafiltro. L'impugnatura ruoterà leggermente verso sinistra.

Nota: Per la prima sessione di erogazione del caffè, è necessario preriscaldare il portafiltro pressurizzato.

6 Lasciate erogare una tazza di acqua. Ruotate la manopola di selezione nella posizione di standby per interrompere l'erogazione (fig. 9).

7 Ruotate il portafiltro da destra a sinistra per rimuoverlo dalla macchina e versate l'acqua (fig. 15) rimanente.

8 Inserite una cialda di caffè nel portafiltro (fig. 22).

Nota: verificate che la carta della cialda non fuoriesca dal bordo del portafiltro.

9 Inserite il portafiltro nel gruppo infusore dal basso.

10 Ruotate il portafiltro da sinistra a destra finché non si blocca in posizione e rilasciate l'impugnatura del portafiltro. L'impugnatura ruoterà leggermente verso sinistra.





## 74 Italiano

- 11 Posizionate una tazza sotto il portafiltro.
- 12 Ruotate la manopola di selezione fino alla posizione (fig. 8) caffè.
  - La macchina inizia a erogare il caffè.
- 13 Ruotate la manopola di selezione nella posizione di standby quando la tazza contiene la quantità di caffè desiderata.
- 14 Rimuovete il portafiltro e gettate via la cialda di caffè usata.

## Erogazione di acqua calda

**Avvertenza: Per evitare il pericolo di bruciature, prestate attenzione perché l'erogazione può essere preceduta da piccoli getti di acqua calda e spostate l'erogatore di vapore solo utilizzando l'impugnatura protettiva.**

- 1 Posizionate un recipiente o un bicchiere sotto il pannello classico e ruotate la manopola di acqua calda/vapore in senso antiorario (fig. 6).
- 2 Ruotate la manopola di selezione fino alla posizione (fig. 8) caffè.
  - La macchina inizia a erogare acqua calda.
- 3 Ruotate la manopola di selezione nella posizione di standby quando la macchina ha erogato la quantità di acqua (fig. 9) desiderata.
- 4 Ruotate la manopola di acqua calda/vapore in senso orario. Rimuovete il recipiente o il bicchiere (fig. 10).

## Come montare il latte

**Avvertenza: Per evitare il pericolo di bruciature, prestate attenzione perché l'erogazione può essere preceduta da piccoli getti di acqua calda e spostate l'erogatore di vapore solo utilizzando l'impugnatura protettiva.**

- 1 Posizionate una tazza sotto il pannello.
- 2 Ruotate la manopola di selezione fino alla posizione vapore.
  - La spia "macchina pronta" si spegne.
- 3 Attendete fino all'accensione della spia "vapore pronto". La macchina è pronta per erogare vapore.
- 4 Ruotate la manopola di selezione sulla posizione vapore per far fuoriuscire eventuale acqua dal pannello (fig. 23).
- 5 Riportate la manopola di selezione nella posizione di standby. Rimuovete la tazza e svuotatela.
- 6 Riempite una caraffa con latte (fig. 24) freddo per 1/3.
- 7 Posizionate la caraffa sotto il pannello.
- 8 Ruotate la manopola di acqua calda/vapore in senso antiorario. Mescolate delicatamente la caraffa per creare la schiuma e ruotate la manopola di acqua calda/vapore in senso orario.
- 9 Rimuovete la caraffa.
- 10 Posizionate una tazza sotto il pannello, lasciate fuoriuscire l'acqua e il latte residui dal pannello. Rimuovete la tazza.





## Pulizia

Una regolare pulizia e rimozione del calcare prolungano la vita utile della macchina e assicurano un caffè dal gusto e dalla qualità ottimale.

**Avvertenza: Non immergete la macchina in acqua o altri liquidi.**

**Avvertenza: Non usate mai pagliette, detersivi abrasivi, o liquidi aggressivi per pulire la macchina.**

**Avvertenza: Prima di procedere alla pulizia, scollegate sempre la spina dalla presa di corrente e lasciate raffreddare la macchina.**

**Avvertenza: utilizzate solo un panno morbido umido per pulire la macchina.**

### Pulizia del vassoio antigoccia

- 1 Estrae il vassoio antigoccia dalla macchina (fig. 25).
- 2 Svotate il vassoio antigoccia e sciacquatelo sotto l'acqua corrente.
- 3 Riposizionate il vassoio antigoccia nella macchina.

### Pulizia del pannarello classico (solo modelli specifici)

Nota: dopo la preparazione di bevande a base di latte, pulite il pannarello classico.

- 1 Rimuovete il tubo del pannarello (fig. 26) classico.
- 2 Risciacquatelo con acqua fresca (fig. 27).
- 3 Rimuovete l'impugnatura di plastica del pannarello classico dall'erogatore di vapore e sciacquatelo con acqua (fig. 28) fresca.
- 4 Pulite l'erogatore di vapore con un panno umido.
- 5 Reinserte l'impugnatura di plastica nell'erogatore di vapore.
- 6 Reinserte il tubo nell'erogatore di vapore.

### Pulizia del portafiltro pressurizzato

- 1 Rimuovete il filtro del caffè macinato o il filtro della cialda di caffè dal portafiltro e sciacquatelo accuratamente con acqua calda.
- 2 Se presente, rimuovete l'adattatore del filtro della cialda dal portafiltro e sciacquatelo accuratamente con acqua calda.
- 3 Risciacquate sia l'interno che l'esterno del portafiltro pressurizzato con acqua (fig. 14) calda.

**Attenzione: Non lavate il portafiltro pressurizzato in lavastoviglie per evitare di danneggiarlo.**

## Rimozione del calcare

Utilizzate solo soluzioni anticalcare Gaggia. In nessun caso utilizzate una soluzione anticalcare basata su acido solforico, cloridrico, sulfamidico e acetico (aceto) in quanto potrebbe danneggiare il circuito dell'acqua nella macchina e non dissolve correttamente il calcare. Se non si utilizza la soluzione anticalcare Gaggia, la garanzia verrà invalidata. Anche la mancata decalcificazione della macchina invaliderà la garanzia.





## 76 Italiano

### Procedura di rimozione del calcare

- 1 Inserite il portafiltro pressurizzato nel gruppo infusore.
  - 2 Rimuovete il serbatoio dell'acqua e svuotatelo.
  - 3 Versate metà della soluzione anticalcare nel serbatoio dell'acqua. Riempite il serbatoio con acqua fresca fino all'indicazione di livello massimo (MAX). Reinserite il serbatoio nella macchina.
  - 4 Impostate l'interruttore principale su "I" per accendere la macchina. Ruotate la manopola di selezione fino alla posizione di standby.
  - 5 Posizionate un recipiente sotto il pannarello classico.
  - 6 Attendete fino a quando la spia di caffè pronto non si accende ed eroga due tazze di acqua (circa 150 ml ciascuna).
  - 7 Impostate l'interruttore principale su "O" per spegnere la macchina.
  - 8 Lasciate agire la soluzione anticalcare per 15-20 minuti con la macchina spenta.
  - 9 Impostate l'interruttore principale su "I" per riaccendere la macchina.
  - 10 Riempite due tazze (di circa 150 ml ciascuna) con acqua calda dal pannarello classico.
  - 11 Impostate l'interruttore principale su "O" per spegnere la macchina e attendete 3 minuti.
  - 12 Ripetete i passaggi da 9 a 11 fino allo svuotamento del serbatoio dell'acqua.
  - 13 Sciacquate il serbatoio dell'acqua e riempitelo con acqua fresca fino all'indicazione MAX.
  - 14 Posizionate un recipiente sotto il portafiltro.
  - 15 Impostate l'interruttore principale su "I" sulla macchina e ruotate la manopola di selezione nella posizione di standby.
  - 16 Lasciate che la macchina eroghi acqua fino allo svuotamento del serbatoio dell'acqua. Impostate la manopola di selezione fino alla posizione di standby.
  - 17 Riempite il serbatoio con acqua fresca fino all'indicazione di livello massimo (MAX).
  - 18 Posizionate un grande recipiente sotto il pannarello classico. Ruotate la manopola di acqua calda/vapore in senso antiorario.
  - 19 Ruotate la manopola di selezione sulla posizione caffè e lasciate che la macchina eroghi acqua finché il serbatoio dell'acqua non è vuoto.
  - 20 Ruotate la manopola di selezione fino alla posizione di standby.
  - 21 Ruotate la manopola di acqua calda/vapore in senso orario.
  - 22 Risciacquate la macchina ancora una volta ripetendo i passaggi da 13 a 20 descritti sopra.
  - 23 Rimuovete il portafiltro dal gruppo infusore ruotandolo da destra a sinistra e sciacquatelo con acqua fresca.
  - 24 Riempite il serbatoio con acqua fresca fino all'indicazione di livello massimo (MAX).
- La macchina ora è pronta all'uso.

### Risoluzione dei problemi

Questo capitolo riassume i problemi più comuni che potreste riscontrare con la macchina. Per ricevere assistenza, contattare il rivenditore locale o un centro di assistenza autorizzato. I recapiti sono indicati nel libretto di garanzia fornito separatamente o visitare [www.gaggia.com/n-m-co/espresso/world-wide](http://www.gaggia.com/n-m-co/espresso/world-wide) o [www.gaggia.it/n-m-co/espresso/contact](http://www.gaggia.it/n-m-co/espresso/contact).

Problema	Possibile causa	Soluzione
La macchina non si accende.	La macchina non è collegata a una presa di corrente a muro.	Collegate la macchina a una presa di corrente a muro.



<b>Problema</b>	<b>Possibile causa</b>	<b>Soluzione</b>
	L'interruttore principale è in posizione OFF.	Assicuratevi che l'interruttore principale sia in posizione ON.
La pompa è molto rumorosa.	Non c'è acqua nel serbatoio.	Riempite d'acqua il serbatoio.
	Il serbatoio d'acqua non è posizionato correttamente.	Riposizionate il serbatoio dell'acqua nella macchina e spingetela in basso fino a che i segni di riferimento non sono visibili.
Il caffè è troppo freddo.	Il portafiltro non è inserito per il preriscaldamento.	Preriscaldate il portafiltro.
	La spia "macchina pronta" era spenta quando avete ruotato la manopola di selezione sulla posizione caffè.	Attendete fino a quando la spia "macchina pronta" non si accende.
	Le tazze sono fredde.	Preriscaldate le tazze con acqua calda.
Il latte non fa schiuma.	Avete usato un tipo di latte non adatto a produrre schiuma (latte in polvere o scremato).	Utilizzate solo latte intero freddo per produrre schiuma.
Non è possibile preparare un cappuccino.	Il pannarello classico non è pulito.	Pulite il pannarello classico.
	Non è rimasto vapore nel bollitore.	Preparate il circuito.
Dalla macchina non fuoriesce caffè o vengono erogate solo poche gocce.	La manopola di acqua calda/vapore è nella posizione di apertura (ruotata in senso antiorario).	Ruotare la manopola di acqua calda/vapore sulla posizione di chiusura (ruotata in senso orario).
	Il calcare si è accumulato all'interno della macchina.	Eseguite la pulizia anticalcare.
	Il filtro del caffè macinato o il filtro della cialda di caffè nel portafiltro è ostruito.	Pulite il filtro del caffè macinato o il filtro della cialda di caffè.
	Avete utilizzato una cialda di caffè inadatta.	Utilizzate solo cialde di caffè adatte per questa macchina.
	Il caffè macinato che avete utilizzato è stato macinato troppo finemente.	Utilizzate un caffè macinato in modo più grossolano.
	Il caffè macinato era stato pressato nel filtro del caffè macinato.	Assicuratevi di non premere il caffè nel filtro del caffè macinato.



	Avete caricato il filtro con una quantità eccessiva di caffè macinato.	Riducete la quantità di caffè macinato nel filtro.
Il caffè fuoriesce dai bordi del portafiltro.	Non avete collegato correttamente il portafiltro al gruppo erogatore.	Collegate correttamente il portafiltro.
	Il bordo superiore del portafiltro non è pulito.	Pulite il bordo superiore del portafiltro.
	La cialda di caffè non è inserita correttamente.	Inserite correttamente la cialda di caffè. Verificate che non fuoriesca dal bordo del portafiltro.
	Avete caricato il filtro con una quantità eccessiva di caffè macinato.	Riducete la quantità di caffè macinato nell'apposito filtro utilizzando il misurino.
La macchina si spegne mentre eroga caffè o acqua calda (R18437, R18435, R18433).	La modalità di risparmio energetico è attiva	Impostate l'interruttore principale su "I" per riaccendere la macchina.

## Garanzia e assistenza

Per ricevere assistenza, contattare il rivenditore locale o un centro di assistenza autorizzato. I recapiti sono indicati nel libretto di garanzia fornito separatamente o visitare [www.gaggia.com/n-m-co/espresso/world-wide](http://www.gaggia.com/n-m-co/espresso/world-wide) o [www.gaggia.it/n-m-co/espresso/contact](http://www.gaggia.it/n-m-co/espresso/contact).

## Riciclaggio

- Questo simbolo indica che il prodotto non può essere smaltito con i normali rifiuti domestici (2012/19/UE) (fig. 29).
- Ci sono due situazioni in cui potete restituire gratuitamente il prodotto vecchio a un rivenditore:
  - 1 Quando acquistate un prodotto nuovo, potete restituire un prodotto simile al rivenditore.
  - 2 Se non acquistate un prodotto nuovo, potete restituire prodotti con dimensioni inferiori a 25 cm (lunghezza, altezza e larghezza) ai rivenditori con superficie dedicata alla vendita di prodotti elettrici ed elettronici superiore ai 400 m<sup>2</sup>.
- In tutti gli altri casi, attenetevi alle normative di raccolta differenziata dei prodotti elettrici ed elettronici in vigore nel vostro paese: un corretto smaltimento consente di evitare conseguenze negative per l'ambiente e per la salute.





## Introductie

Dit koffiezetapparaat is geschikt voor de bereiding van 1 of 2 koppen espressokoffie en is voorzien van een draaibaar stoom- en heet-waterpijpje. De regelaars aan de voorzijde van het apparaat worden aangeduid met makkelijk te lezen symbolen. Het apparaat is ontworpen voor huishoudelijk gebruik en is niet geschikt voor professioneel, continu gebruik.

## Schoon, koud water

Gebruik elke dag schoon, koud water. Als u het koffiezetapparaat één dag niet hebt gebruikt, moet u het apparaat voor gebruik doorspoelen met schoon, koud water. U kunt de machine doorspoelen door het waterreservoir te vullen met schoon, koud water, een kom of 2 koppen onder de koffietuit te plaatsen en heet water te laten doorstromen totdat het waterreservoir leeg is.

## Energiebesparing

De R18437-, R18435-, R18433-apparaten zijn voorzien van een automatische uitschakelfunctie om energie te besparen. De automatische uitschakelfunctie wordt na 30 minuten automatisch geactiveerd nadat de hoofdschakelaar op 'I' is gezet. Zet de hoofdschakelaar op terug op 'I' om het apparaat weer in te schakelen.

## Belangrijke veiligheidsinformatie

Dit apparaat is voorzien van beveiligingsfuncties. Toch verzoeken we u de veiligheidsinstructies zorgvuldig te lezen en op te volgen, en het apparaat alleen te gebruiken zoals beschreven in deze instructies om te voorkomen dat u per ongeluk letsel of schade oploopt door verkeerd gebruik van het apparaat. Bewaar deze veiligheidsinformatie goed om deze zo nodig te kunnen raadplegen.

## Waarschuwing

- Controleer of het voltage dat staat aangegeven op het apparaat, overeenkomt met de plaatselijke netspanning voordat u het apparaat aansluit.
- Sluit de machine uitsluitend aan op een geaard stopcontact.
- Zorg ervoor dat het netsnoer niet over de rand van een tafel of aanrecht hangt en zorg dat het niet in aanraking komt met hete oppervlakken.
- Dompel het apparaat, de stekker of het netsnoer nooit onder in water om het gevaar van een elektrische schok te vermijden.
- Indien het netsnoer beschadigd is, moet het worden vervangen door Gaggia, een door Gaggia erkend servicecentrum of een persoon met vergelijkbare kwalificaties om gevaar te voorkomen.
- Giet geen vloeistoffen over de stekker
- Voorkom brandwonden door lichaamsdelen uit de buurt te





## 80 Nederlands

houden van de hete waterstraaltjes die het apparaat produceert.

- Raak geen hete oppervlakken aan. Gebruik handgrepen en knoppen.
- Schakel het apparaat uit met de hoofdschakelaar op de achterzijde en verwijder de stekker uit het stopcontact:
  - Als zich een storing voordoet.
  - Als u het apparaat langere tijd niet gebruikt.
  - Voordat u het apparaat schoonmaakt.
- Trek aan de stekker en niet aan het netsnoer als u de stekker uit het stopcontact haalt.
- Raak de stekker niet met natte handen aan.
- Gebruik de machine niet als de stekker, het netsnoer of de machine zelf beschadigd is..
- Breng geen aanpassingen aan de machine of het netsnoer aan.
- Laat reparaties alleen uitvoeren door een door Gaggia erkend servicecentrum om gevaar te vermijden.
- De machine moet niet worden gebruikt door kinderen jonger dan 8 jaar.
- Deze machine kan worden gebruikt door kinderen vanaf 8 jaar en door personen met verminderde lichamelijke, zintuiglijke of geestelijke capaciteiten of weinig ervaring en kennis, mits zij onder toezicht staan of instructies hebben ontvangen over veilig gebruik van de machine en zij de gevaren van het gebruik begrijpen.
- Reiniging en onderhoud mogen alleen door kinderen worden uitgevoerd die ouder zijn dan 8 en alleen onder toezicht.
- Zie hoofdstuk 'Reinigen' voor instructies over het schoonmaken van oppervlakken die in aanraking komen met voedsel.
- Houd het apparaat, de bijbehorende accessoires en het snoer buiten het bereik van kinderen jonger dan 8 jaar.
- Houd toezicht op kinderen om te voorkomen dat ze met de machine gaan spelen.
- Wees voorzichtig wanneer u heet water tapt. Voordat de afgifte van water begint, kunnen er een paar straaltes heet water uit







het stoompijpje komen. Wacht tot het einde van de afgiftecyclus voordat u de heetwateruitloop verwijdert.

- Voorkom brandwonden door er rekening mee te houden dat er straaltjes heet water kunnen worden afgegeven voordat melk wordt opgeschuimd. Raak de klassieke melkopschuimer nooit aan met blote handen aangezien deze erg heet kan worden.
- Gebruik dit espressoapparaat alleen waarvoor het is bedoeld, om eventuele verwondingen te voorkomen.

## Let op

- Breng het apparaat altijd naar een door Gaggia geautoriseerd servicecentrum voor onderzoek of reparatie. Probeer niet zelf het apparaat te repareren, aangezien uw garantie hierdoor komt te vervallen.
- Het apparaat is uitsluitend bedoeld voor normaal huishoudelijk gebruik. Het apparaat is niet bedoeld voor gebruik in personeelskeukens van bijvoorbeeld winkels, kantoren, boerderijen of vergelijkbare werkomgevingen en ook niet voor gebruik door gasten van hotels, motels, bed and breakfasts en andere verblijfsaccommodaties.
- Plaats het apparaat op een vlakke en stabiele ondergrond. Houd de machine rechtop, ook tijdens transport..
- Plaats de machine niet op een warmhoudplaat of naast een hete oven, verwarmingselement of vergelijkbare warmtebron.
- Als u het apparaat wilt schoonmaken, moet u het laten afkoelen voordat u onderdelen plaatst of verwijdert. Het verwarmingsoppervlak houdt na gebruik nog een tijdje warmte vast.
- Vul het waterreservoir nooit met warm of heet water of met spuitwater, omdat dit schade kan veroorzaken aan het waterreservoir en aan de machine.
- Gebruik nooit schuursponzen, schurende schoonmaakmiddelen of agressieve vloeistoffen zoals benzine of aceton om de machine schoon te maken. Gebruik een zachte vochtige doek.
- Ontkalk het apparaat om de 3 maanden. Als u dit niet doet, zal





## 82 Nederlands

het apparaat na verloop van tijd niet goed meer werken. In dit geval vallen reparaties niet onder de garantie.

- Bewaar het apparaat niet bij temperaturen lager dan 0 °C. Water dat in het verwarmingssysteem achterblijft, kan bevroren en schade veroorzaken.
- Zorg ervoor dat het waterreservoir leeg is wanneer u het apparaat gedurende langere tijd niet gebruikt. Het water is na langere tijd niet vers meer. Gebruik altijd vers water wanneer u het apparaat gebruikt.
- Gebruik nooit accessoires of onderdelen van andere fabrikanten of onderdelen die niet specifiek worden aanbevolen door Gaggia. Als u dergelijke accessoires of onderdelen gebruikt, vervalt de garantie.
- Door het apparaat regelmatig schoon te maken en goed te onderhouden verlengt u de levensduur van het apparaat en zorgt u voor een optimale kwaliteit en smaak van de koffie.
- Het apparaat wordt voortdurend blootgesteld aan vocht, koffie en kalk. Daarom is het zeer belangrijk dat u het apparaat regelmatig schoonmaakt en onderhoudt zoals wordt beschreven in de gebruikershandleiding en uitgelegd op de website. Als u deze schoonmaak- en onderhoudsprocedures niet uitvoert, zal het apparaat uiteindelijk mogelijk niet meer werken. In dit geval vallen reparaties niet onder de garantie.
- Drink nooit de vloeistof die tijdens het ontkalken wordt afgegeven.
- Plaats het apparaat tijdens gebruik niet in een kast.
- Reinig de klassieke melkopschuimer snel nadat u melk hebt opgeschuimd door een klein beetje heet water in een bakje te laten lopen. Verwijder vervolgens het buitenste gedeelte van de klassieke melkopschuimer en spoel dit af met lauw water.
- Doe nooit andere vloeistoffen dan schoon, koud water in het waterreservoir.
- Maak de hogedrukfilterhouder niet schoon in de vaatwasmachine. Hierdoor wordt de hogedrukfilterhouder beschadigd.





# Elektromagnetische velden (EMV)

Dit apparaat voldoet aan alle normen en voorschriften met betrekking tot blootstelling aan elektromagnetische velden.

## Overzicht van het apparaat

- 1 Aan/uitlampje
- 2 Indicatielampje voor stoom
- 3 'Klaar voor gebruik'-lampje
- 4 Keuzeknop
- 5 Filter voor gemalen koffie
- 6 Hogedrukfilterhouder
- 7 Koffiezetgroep
- 8 Rooster lekbak (alleen bepaalde typen)
- 9 Lekbak
- 10 Gebruikersinterface
- 11 Kophoudersteun
- 12 Waterreservoir
- 13 Deksel van het waterreservoir
- 14 Maatlepel voor gemalen koffie
- 15 Padfilteradapter (alleen bepaalde typen)
- 16 Koffiepadfilter (alleen bepaalde typen)
- 17 Ruimte voor accessoires
- 18 Ruimte voor koffiemaatlepel
- 19 Heetwater-/stoomknop
- 20 Klassieke melkopschuimer (alleen bepaalde typen)
- 21 Netsnoer
- 22 Hoofdschakelaar (RI8437, RI8435, RI8433 met energiebesparingsschakelaar)

## Eerste installatie

- 1 Verwijder al het verpakkingsmateriaal van de machine.
- 2 Plaats de machine op een tafel of aanrecht, uit de buurt van de kraan, de gootsteen en warmtebronnen.

Opmerking: Laat boven, achter en aan beide zijden van de machine een ruimte van ten minste 15 cm vrij (Fig. 2).

## Klaarmaken voor gebruik

- 1 Verwijder het deksel van het waterreservoir en haal het waterreservoir uit het apparaat (Fig. 3).
- 2 Reinig het waterreservoir. Vul het waterreservoir tot aan de MAX-aanduiding met vers water (Fig. 4).
- 3 Plaats het waterreservoir terug in het apparaat en druk het omlaag totdat de referentiemarkeringen zichtbaar zijn (Fig. 5).
- 4 Plaats het deksel van het waterreservoir weer op het apparaat.

## Vullen van het doorloopstelsel

Wanneer u het apparaat voor het eerst gebruikt, na de afgifte van stoom of wanneer het waterreservoir leeg is, voert u de volgende stappen uit:

- 1 Plaats een opvangbak onder de melkopschuimer en draai de heetwater-/stoomknop linksom (Fig. 6).





## 84 Nederlands

- 2 Steek de stekker in het stopcontact. Zet de hoofdschakelaar op 'I' om het apparaat in te schakelen (Fig. 7).
  - Het aan-lampje gaat branden.
- 3 Draai de selectieknop naar de koffiestand (Fig. 8).
  - Er komt heet water uit de melkopschuimer.
- 4 Wanneer het waterreservoir leeg is, draait u de selectieknop terug naar de stand-bystand (Fig. 9).
- 5 Draai de heetwater-/stoomknop rechtsom. Verwijder de opvangbak (Fig. 10).

## Handmatige spoelcyclus

- 1 Reinig het waterreservoir. Vul het waterreservoir tot aan de MAX-aanduiding met vers water (Fig. 4).
- 2 Plaats het waterreservoir terug in het apparaat en druk het omlaag totdat de referentiemarkeringen zichtbaar zijn (Fig. 5).
- 3 Plaats een opvangbak onder de klassieke melkopschuimer en draai de heetwater-/stoomknop linksom (Fig. 6).
- 4 Draai de selectieknop naar de koffiestand (Fig. 8).
  - Laat het apparaat doorgaan met de afgifte van water totdat het waterreservoir leeg is.
- 5 Draai de selectieknop terug naar de stand-bystand (Fig. 9).
- 6 Vul het waterreservoir tot aan de MAX-aanduiding met vers water.
- 7 Plaats de hogedrukfilterhouder van onderaf in de koffiezetgroep (Fig. 11).
- 8 Draai de filterhouder zo ver mogelijk van links naar rechts en laat de greep van de filterhouder los. De greep springt automatisch weer terug naar links (Fig. 12).
- 9 Plaats een kan onder de filterhouder (Fig. 13).
- 10 Draai de selectieknop naar de koffiestand (Fig. 8).
  - Laat het apparaat doorgaan met de afgifte van water totdat het waterreservoir leeg is.
- 11 Wanneer het waterreservoir leeg is, draait u de selectieknop terug naar de stand-bystand (Fig. 9).
- 12 Vul het waterreservoir met vers water tot aan de MAX-aanduiding en wacht totdat het 'klaar voor gebruik'-lampje gaat branden.
- 13 Draai de filterhouder van rechts naar links om deze te verwijderen uit de koffiezetgroep en spoel de houder met schoon water (Fig. 14).

Het apparaat is klaar voor gebruik.

## Het apparaat gebruiken

Opmerking: Maak het koffiepadfilter en de padfilteradapter na elk gebruik schoon.

## Koffie zetten met gemalen koffie

**Waarschuwing: Om brandwonden te voorkomen, dient u de hogedrukfilterhouder tijdens het koffiezetten niet te draaien om deze te verwijderen.**

- 1 Verwarm de hogedrukfilterhouder voordat u de eerste kop koffie zet.
- 2 Plaats de filterhouder van onderaf in de koffiezetgroep (Fig. 11).
- 3 Draai de filterhouder van links naar rechts totdat deze vastklikt en laat de greep van de filterhouder los (Fig. 12). De greep springt een beetje terug naar links.
- 4 Draai de selectieknop naar de koffiestand totdat er wat water uit de koffiedoseeropeningen stroomt (Fig. 8).





5 Tap één kop water. Draai de selectieknoop naar de stand-bystand om het tappen te stoppen (Fig. 9).

6 Draai de filterhouder van rechts naar links om deze te verwijderen uit het apparaat en giet het resterende water weg (Fig. 15).

Opmerking: Verwijder alle koffieresten uit de rand van de filterhouder.

7 Schep met de maatlepel de gemalen koffie in de hogedrukfilterhouder.

- Voeg 1-1,5 maatlepel gemalen koffie toe om één kop koffie te zetten.

- Voeg 2 maatlepels gemalen koffie toe om twee koppen koffie te zetten (Fig. 16).

Opmerking: De hogedrukfilterhouder drukt de gemalen koffie automatisch aan. U hoeft de gemalen koffie niet zelf aan te drukken.

8 Plaats het filter voor gemalen koffie in de hogedrukfilterhouder (Fig. 17).

Opmerking: Wanneer u het apparaat voor het eerst gebruikt, is het filter voor gemalen koffie al geplaatst.

9 Plaats de filterhouder in de koffiezetgroep.

10 Draai de filterhouder van links naar rechts totdat deze vastklikt en laat de greep van de filterhouder los (Fig. 12). De greep springt een beetje terug naar links.

11 Plaats een of twee kopjes onder de hogedrukfilterhouder (Fig. 18).

Opmerking: Zorg dat de kopjes goed onder de koffiedoseeropeningen zijn geplaatst.

12 Draai de selectieknoop naar de koffiestand.

- Het apparaat gaat koffie zetten.

13 Draai de selectieknoop naar de stand-bystand wanneer de kop(pen) de gewenste hoeveelheid koffie bevat(ten).

14 Verwijder de hogedrukfilterhouder en leeg deze. Maak het hogedrukfilter schoon onder de kraan.

## Koffie zetten met koffiepads

Opmerking: Gebruik het koffiepadfilter en de koffiepadfilteradapter alleen met koffiepads.

1 Gebruik een theelepel om het filter voor gemalen koffie uit de hogedrukfilterhouder te verwijderen (Fig. 19).

2 Plaats de adapter voor het padfilter met de bolle zijde naar beneden in de hogedrukfilterhouder (Fig. 20).

3 Plaats het koffiepadfilter boven op de adapter voor het padfilter in de filterhouder (Fig. 21).

4 Plaats de hogedrukfilterhouder van onderaf in de koffiezetgroep (Fig. 11).

5 Draai de filterhouder van links naar rechts totdat deze vastklikt en laat de greep van de filterhouder los (Fig. 12). De greep draait een beetje naar links.

Opmerking: Verwarm de hogedrukfilterhouder voordat u de eerste kop koffie zet.

6 Tap één kop water. Draai de selectieknoop naar de stand-bystand om het tappen te stoppen (Fig. 9).

7 Draai de filterhouder van rechts naar links om deze te verwijderen uit het apparaat en giet het resterende water weg (Fig. 15).

8 Plaats een koffiepad in de filterhouder (Fig. 22).

Opmerking: Zorg dat het papier van de pad niet boven de rand van de filterhouder uitkomt.

9 Plaats de filterhouder van onderaf in de koffiezetgroep.

10 Draai de filterhouder van links naar rechts totdat deze vastklikt en laat de greep van de





## 86 Nederlands

filterhouder los. De greep draait een beetje naar links.

11 Plaats een kop onder de filterhouder.

12 Draai de selectieknop naar de koffiestand (Fig. 8).

- Het apparaat gaat koffie zetten.

13 Draai de selectieknop naar de stand-bystand wanneer de kop de gewenste hoeveelheid koffie bevat.

14 Verwijder de filterhouder en gooi de gebruikte koffiepads weg.

## Heet water tappen

**Waarschuwing: Voorkom brandwonden door er rekening mee te houden dat er wat heet water kan worden afgegeven voordat u begint met tappen. Verplaats het stoempijpje daarom alleen met het beschermende handvat.**

1 Plaats een bakje of glas onder de klassieke melkopschuimer. Draai de heetwater-/stoomknop linksom (Fig. 6).

2 Draai de selectieknop naar de koffiestand (Fig. 8).

- Het apparaat begint met de afgifte van heet water.

3 Draai de selectieknop naar de stand-bystand wanneer het apparaat de gewenste hoeveelheid water heeft afgegeven (Fig. 9).

4 Draai de heetwater-/stoomknop rechtsom. Verwijder het bakje of glas (Fig. 10).

## Melk opschuimen

**Waarschuwing: Voorkom brandwonden door er rekening mee te houden dat er wat heet water kan worden afgegeven voordat u begint met tappen. Verplaats het stoempijpje daarom alleen met het beschermende handvat.**

1 Plaats een kop onder de melkopschuimer.

2 Draai de selectieknop naar de stoomstand.

- Het 'klaar voor gebruik'-lampje gaat uit.

3 Wacht totdat het 'stoom gereed'-lampje gaat branden. Het apparaat is dan klaar om stoom af te geven.

4 Draai de selectieknop naar de stoomstand om eventueel resterend water uit de melkopschuimer (Fig. 23) te verwijderen.

5 Draai de selectieknop terug naar de stand-bystand. Verwijder en leeg de kop.

6 Vul een kan tot 1/3 met koude melk (Fig. 24).

7 Plaats de kan onder de melkopschuimer.

8 Draai de heetwater-/stoomknop linksom. Beweeg de kan voorzichtig heen en weer om schuim te maken en draai vervolgens de heetwater-/stoomknop rechtsom.

9 Verwijder de kan.

10 Plaats een kop onder de melkopschuimer, en laat de restanten water en melk uit de melkopschuimer stromen. Verwijder de kop.





## Reinigen

Regelmatig schoonmaken en ontkalken verlengt de levensduur van uw apparaat en zorgt voor optimale kwaliteit en smaak van uw koffie.

**Waarschuwing: Dompel de machine niet in water of in een andere vloeistof.**

**Waarschuwing: Gebruik geen schuursponsjes, schurende schoonmaakmiddelen of agressieve vloeistoffen om het apparaat schoon te maken.**

**Waarschuwing: Haal altijd de stekker uit het stopcontact en laat het apparaat afkoelen voordat u het gaat schoonmaken.**

**Waarschuwing: Gebruik alleen een zachte, vochtige doek om het apparaat schoon te maken.**

## De lekbak schoonmaken

- 1 Trek de lekbak uit het apparaat (Fig. 25).
- 2 Leeg de lekbak en spoel deze om onder de kraan.
- 3 Schuif de lekbak terug in het apparaat.

## Reinig de klassieke melkopschuimer (alleen bepaalde typen)

Opmerking: Reinig de klassieke melkopschuimer nadat u koffie met melk hebt gezet.

- 1 Verwijder het buisje van de klassieke melkopschuimer (Fig. 26).
- 2 Spoel het af met schoon water (Fig. 27).
- 3 Maak het plastic handvat van de klassieke melkopschuimer los van het stoompijpje en spoel het om met vers water (Fig. 28).
- 4 Maak het stoompijpje schoon met een natte doek.
- 5 Schuif het plastic handvat terug op het stoompijpje.
- 6 Schuif het buisje terug op het stoompijpje.

## De hogedrukfilterhouder schoonmaken

- 1 Verwijder het filter voor gemalen koffie of het koffiepadsfilter uit de filterhouder en spoel het grondig met heet water.
- 2 Verwijder (indien aanwezig) de adapter voor het padsfilter uit de filterhouder en spoel deze grondig met heet water.
- 3 Spoel de binnen- en buitenkant van de hogedrukfilterhouder met heet water (Fig. 14).

**Let op: Maak de hogedrukfilterhouder niet schoon in de vaatwasmachine. Hierdoor wordt de hogedrukfilterhouder beschadigd.**

## Ontkalken

Gebruik alleen de ontkalker voor de Gaggia. Gebruik in geen geval een ontkalker op basis van zwavelzuur, zoutzuur, sulfaminezuur of azijnzuur (azijn) omdat deze het waterdoorloopstelsel van het apparaat kunnen beschadigen en kalkaanslag niet goed oplossen. Uw garantie vervalt als u niet de ontkalker van Gaggia gebruikt. Als u het apparaat niet ontkalkt, vervalt tevens uw garantie.





## Ontkalkingsprocedure

- 1 Plaats de hogedrukfilterhouder in de koffiezetgroep.
  - 2 Verwijder en leeg het waterreservoir.
  - 3 Giet de helft van de ontkalkingsoplossing in het waterreservoir. Vul het waterreservoir tot aan de MAX-aanduiding met vers water. Plaats het waterreservoir weer in het apparaat.
  - 4 Zet de hoofdschakelaar op 'I' om het apparaat in te schakelen. Draai de selectieknop naar de stand-bystand.
  - 5 Plaats een opvangbak onder de klassieke melkopschuimer.
  - 6 Wacht tot het 'koffie gereed'-lampje gaat branden en tap twee koppen water (van circa 150 ml elk).
  - 7 Zet de hoofdschakelaar op 'O' om het apparaat uit te schakelen.
  - 8 Laat de ontkalkingsoplossing 15-20 minuten inwerken terwijl het apparaat is uitgeschakeld.
  - 9 Zet de hoofdschakelaar op terug op 'I' om het apparaat weer in te schakelen.
  - 10 Vul 2 kopjes (van ongeveer 150 ml elk) met heet water uit de klassieke melkopschuimer.
  - 11 Zet de hoofdschakelaar op 'O' om het apparaat uit te schakelen en wacht 3 minuten.
  - 12 Herhaal stap 9-11 totdat het waterreservoir leeg is.
  - 13 Spoel het waterreservoir schoon en vul het met vers water tot de MAX CLEAN-aanduiding.
  - 14 Plaats een opvangbak onder de filterhouder.
  - 15 Zet de hoofdschakelaar op 'I' om het apparaat in te schakelen en draai de selectieknop naar de stand-bystand.
  - 16 Laat het apparaat doorgaan met de afgifte van water totdat het waterreservoir leeg is. Draai de selectieknop naar de stand-bystand.
  - 17 Vul het waterreservoir tot aan de MAX-aanduiding met vers water.
  - 18 Plaats een grote kan onder de klassieke melkopschuimer. Draai de heetwater-/stoomknop linksom.
  - 19 Draai de selectieknop naar de koffiestand en tap water totdat het waterreservoir leeg is.
  - 20 Draai de selectieknop naar de stand-bystand.
  - 21 Draai de heetwater-/stoomknop rechtsom.
  - 22 Herhaal stap 13-20 nog een keer om het apparaat door te spoelen.
  - 23 Verwijder de filterhouder uit de koffiezetgroep door deze van rechts naar links te draaien en spoel de houder met schoon water.
  - 24 Vul het waterreservoir tot aan de MAX-aanduiding met vers water.
- Het apparaat is nu klaar voor gebruik.

## Problemen oplossen

In dit hoofdstuk worden in het kort de meest voorkomende problemen behandeld die zich kunnen voordoen tijdens het gebruik van het apparaat. Neem voor ondersteuning contact op met uw lokale verkoper of met een erkend servicecentrum. De contactgegevens kunt u vinden in het afzonderlijk geleverde garantieboekje of op de website [www.gaggia.com/n-m-co/espresso/world-wide](http://www.gaggia.com/n-m-co/espresso/world-wide) of op [www.gaggia.it/n-m-co/espresso/contact](http://www.gaggia.it/n-m-co/espresso/contact).

Probleem	Mogelijke oorzaak	Oplossing
Het apparaat wordt niet ingeschakeld.	Het apparaat is niet aangesloten op een stopcontact.	Sluit het apparaat aan op een stopcontact.







<b>Probleem</b>	<b>Mogelijke oorzaak</b>	<b>Oplossing</b>
	De hoofdschakelaar staat in de stand OFF (uit).	Controleer of de hoofdschakelaar in de stand ON (aan) staat.
De pomp maakt veel lawaai.	Er zit geen water in het waterreservoir.	Vul het waterreservoir met water.
	Het waterreservoir is niet goed geplaatst.	Plaats het waterreservoir terug in het apparaat en druk het omlaag totdat de referentiemarkeringen zichtbaar zijn.
De koffie is te koud.	De filterhouder is niet voorverwarmd.	Warm de filterhouder voor.
	Het 'klaar voor gebruik'-lampje was uit toen u de selectieknop naar de koffiestand draaide.	Wacht totdat het 'klaar voor gebruik'-lampje gaat branden.
	De koppen zijn koud.	Verwarm de koppen voor met warm water.
De melk schuimt niet op.	U hebt een melksoort gebruikt die niet geschikt is voor opschuimen (melkpoeder of magere melk).	Gebruik alleen koude, volle melk voor het opschuimen.
Het is niet mogelijk om een cappuccino te bereiden.	De klassieke melkopschuimer is niet schoon.	Reinig de klassieke melkopschuimer.
	Er is geen stoom meer in de boiler.	Vul het doorloopstelsel.
Er komt geen koffie of alleen maar druppels koffie uit het apparaat.	De heetwater-/stoomknop staat in de 'open' stand (linksom gedraaid).	Draai de heetwater-/stoomknop naar de 'gesloten' stand (rechtsom gedraaid).
	Er heeft zich kalk opgehoopt in het apparaat.	Ontkalk het apparaat.
	Het filter voor gemalen koffie of het koffiepadsfilter in de filterhouder is verstopt.	Reinig het filter voor gemalen koffie of het koffiepadsfilter.
	U hebt een ongeschikte koffiepads gebruikt.	Gebruik een koffiepads die geschikt is voor dit apparaat.
	De gemalen koffie die u gebruikt, is te fijn gemalen.	Gebruik gemalen koffie met een grovere maling.
	De gemalen koffie werd in het filter voor gemalen koffie gedrukt.	Zorg dat u de gemalen koffie niet in het filter voor gemalen koffie drukt.





Probleem	Mogelijke oorzaak	Oplossing
	Er is te veel gemalen koffie in het filter voor gemalen koffie.	Haal wat gemalen koffie uit het filter voor gemalen koffie.
Er stroomt koffie langs de randen van de filterhouder.	U hebt de filterhouder niet correct op de koffiezetgroep bevestigd.	Bevestig de filterhouder correct.
	De bovenrand van de filterhouder is niet schoon.	Reinig de bovenrand van de filterhouder.
	De koffiepads zijn niet correct geplaatst.	Plaats de koffiepads op juiste wijze. Zorg dat de randen niet boven de rand van de filterhouder uitkomen.
	Er is te veel gemalen koffie in het filter voor gemalen koffie.	Haal wat gemalen koffie uit het filter voor gemalen koffie met de maatlepel.
Het apparaat wordt uitgeschakeld tijdens het koffiezetten of de afgifte van heet water (RI8437, RI8435, RI8433).	De energiebesparende modus is ingeschakeld.	Zet de hoofdschakelaar op terug op 'I' om het apparaat weer in te schakelen.

## Garantie en ondersteuning

Neem voor ondersteuning contact op met uw lokale verkoper of met een erkend servicecentrum. De contactgegevens kunt u vinden in het afzonderlijk geleverde garantieboekje of op de website [www.gaggia.com/n-m-co/espresso/world-wide](http://www.gaggia.com/n-m-co/espresso/world-wide) of op [www.gaggia.it/n-m-co/espresso/contact](http://www.gaggia.it/n-m-co/espresso/contact).

## Recyclen

- Dit symbool betekent dat dit product niet samen met het gewone huishoudelijke afval mag worden weggegooid (2012/19/EU) (Fig. 29).
- Volg de in uw land geldende regels voor de gescheiden inzameling van elektrische en elektronische producten. Als u oude producten correct verwijdert, voorkomt u negatieve gevolgen voor het milieu en de volksgezondheid.





## Innledning

Denne kaffemaskinen er egnet for tilberedning av 1 eller 2 kopper espresso og er utstyrt med en dreibar tut for damp og varmt vann. Kontrollene på forsiden av maskinen er merket med lettlese symboler. Maskinen er utformet for bruk i hjemmet og er ikke egnet for profesjonell, kontinuerlig bruk.

## Rent kaldt vann

Bruk rent kaldt vann hver dag. Hvis du ikke har brukt kaffemaskinen på én dag, må du skylle den med rent, kaldt vann før du bruker den igjen. Maskinen skylles ved å fylle vannbeholderen med rent, kaldt vann, plassere en skål eller 2 kopper under kaffetuten og brygge varmt vann til vannbeholderen er tom.

## Energibesparelser

Maskinene RI8437, RI8435 og RI8433 er utstyrt med en automatisk avstengingsfunksjon for energibesparelser. Den automatiske avstengingsfunksjonen aktiveres automatisk 30 minutter etter at hovedbryteren har blitt satt til "I". Hvis du vil slå maskinen på igjen, setter du hovedbryteren tilbake til "I".

## Viktig sikkerhetsinformasjon

Denne maskinen er utstyrt med sikkerhetsfunksjoner. Les og følg allikevel sikkerhetsinstruksjonene nøye, og bruk maskinen bare som beskrevet i disse instruksjonene, for å unngå utilsiktet skade eller skade som følge av uriktig bruk av maskinen. Ta vare på dette sikkerhetsheftet for senere referanse.

## Advarsel

- Før du kobler til apparatet, må du kontrollere at spenningen som er angitt på maskinen, stemmer overens med nettspenningen.
- Koble maskinen til en jordet stikkontakt.
- Ikke la strømledningen henge over kanten på et bord eller en benk, og ikke la det komme i kontakt med varme overflater.
- For å unngå fare for elektrisk støt må du aldri senke maskinen, nettstøpselet eller strømledningen ned i vann.
- Hvis ledningen er ødelagt, må du få den skiftet enten av Gaggia, på et servicesenter som er godkjent av Gaggia, eller av en annet kvalifisert person, slik at du unngår farlige situasjoner.
- Ikke hell væske på kontakten til strømledningen.
- Det kan komme ut stråler med varmt vann fra maskinen, så hold avstand for å unngå å brenne deg.
- Ikke berør de varme flatene. Bruk håndtakene og knappene.
- Slå av maskinen ved hjelp av hovedbryteren på baksiden, og ta nettstøpselet ut av stikkontakten:





## 92 Norsk

- Hvis det oppstår en feil.
- Hvis du ikke skal bruke apparatet på lengre tid.
- Før du rengjør maskinen.
- Trekk i støpselet, ikke i strømledningen.
- Ikke berør nettstøpselet med våte hender.
- Du må ikke bruke maskinen hvis nettstøpselet, strømledningen eller selve maskinen er skadet..
- Du må ikke gjøre endringer på maskinen eller strømledningen.
- For å unngå risiko må du la alle reparasjoner utføres av et Gaggia- autorisert servicesenter.
- Maskinen må ikke brukes av barn som er yngre enn 8 år.
- Denne maskinen kan brukes av barn over åtte år og av personer med nedsatt sansevne eller fysisk eller psykisk funksjonsevne, eller personer med manglende erfaring eller kunnskap, dersom de får instruksjoner om sikker bruk av maskinen eller tilsyn som sikrer trygg bruk, og hvis de er klar over risikoen.
- Barn skal ikke rengjøre eller vedlikeholde apparatet med mindre de er over 8 år, og har tilsyn.
- Se kapitlet «Rengjøring» for veiledning om hvordan du rengjør overflater som kommer i kontakt med mat.
- Hold maskinen, tilbehøret og ledningen utenfor rekkevidde for barn under 8 år.
- Pass på at barn er under tilsyn, slik at de ikke leker med maskinen.
- Vær forsiktig når du tapper varmt vann. Under tapping kan små stråler med varmt vann komme ut. Vent til tappesyklusen er ferdig før du fjerner varmtvannstuten.
- Det kan komme ut små stråler med varmt vann under tapping, så pass på at du ikke brenner deg. Ikke ta på den klassiske melkeskumneren med bare hender – den kan være svært varm.
- Bruk denne espressomaskin kun for tiltenkt bruk for å unngå potensiell skade.



## Forsiktig

- Ta alltid med maskinen til et autorisert Gaggia-servicesenter for undersøkelse eller reparasjon. Ikke forsøk å reparere maskinen på egen hånd, da dette vil ugyldiggjøre garantien din.
- Maskinen er bare beregnet på vanlig husholdningsbruk. Den er ikke beregnet på bruk på f.eks. bedriftskjøkken, butikker, kontorer, bondegårder eller andre arbeidsmiljøer. Den er heller ikke beregnet på å brukes av kunder på hoteller, moteller eller i andre typer bomiljøer.
- Sett alltid maskinen på et flatt og stabilt underlag. Maskinen skal alltid stå oppreist, også under transport..
- Ikke plasser maskinen på en kokeplate eller ved siden av en varm ovn, et varmeelement eller en lignende varmekilde.
- Når du rengjør maskinen, lar du den kjøle seg ned før du setter inn eller fjerner noen deler. Varmeflaten kan fortsatt være varm etter bruk.
- Ikke fyll vanntanken med varmt eller kullsyreholdig vann – dette kan føre til skader på vanntanken og maskinen.
- Bruk aldri skurebørster, skuremidler eller sterke væsker som bensin eller aceton til å rengjøre maskinen. Bruk en myk klut fuktet med vann.
- Avkalk maskinen hver 3. måned. Hvis du ikke gjør dette, kan det hende at maskinen slutter å virke som det skal. I slike tilfeller dekkes ikke reparasjonen av garantien.
- Ikke oppbevar maskinen ved temperaturer under 0 °C / 32°F. Vann som er igjen i oppvarmingssystemet, kan fryse og medføre skade.
- Ikke la det være vann i vanntanken hvis du ikke skal bruke maskinen på lengre tid. Vannet kan bli forurenset. Bruk friskt vann hver gang du bruker maskinen.
- Ikke bruk tilbehør eller deler fra andre produsenter eller som Gaggia ikke spesifikt anbefaler. Ved bruk av denne typen tilbehør eller deler blir garantien ugyldig.
- Regelmessig rengjøring og vedlikehold forlenger levetiden til



## 94 Norsk

maskinen og sikrer optimal kvalitet og kaffesmak.

- Maskinen utsettes kontinuerlig for fuktighet, kaffe og kalk. Det er derfor svært viktig å rengjøre og vedlikeholde maskinen med jevne mellomrom slik det beskrives i brukerhåndboken og på nettstedet. Manglende rengjøring og vedlikehold kan over tid føre til at maskinen slutter å virke. I slike tilfeller dekkes ikke reparasjonen av garantien.
- Ikke drikk løsningen som skylles ut under avkalkingen.
- Ikke bruk maskinen mens den står i et skap.
- Etter at du har skummet melken, rengjør du raskt den klassiske melkeskummeren ved å tappe en liten mengde i en beholder. Fjern deretter den eksterne delen av den klassiske melkeskummeren og vask den med lunkent springvann.
- Ha aldri annen væske enn rent, kaldt vann i vannbeholderen.
- Ikke rengjør trykkfilterholderen i oppvaskmaskinen. Dette vil skade trykkfilterholderen.

## Elektromagnetiske felt (EMF)

Denne maskinen overholder alle aktuelle standarder og forskrifter om eksponering for elektromagnetiske felt.





## Oversikt over maskinen

- 1 På-lampe
- 2 Klarlampe for damp
- 3 Klarlampe for maskinen
- 4 Valgbryter
- 5 Filter for malt kaffe
- 6 Trykkfilterholder
- 7 Bryggeenhet
- 8 Deksel til dryppebrett (kun spesifikke modeller)
- 9 Dryppebrett
- 10 Brukergrensesnitt
- 11 Koppholderstøtte
- 12 Vannbeholder
- 13 Lokk på vannbeholderen
- 14 Måleskje for malt kaffe
- 15 Adapter for putefilter (kun spesifikke modeller)
- 16 Filter for kaffepute (kun spesifikke modeller)
- 17 Sete for tilbehør
- 18 Sete for kaffemåleskje
- 19 Bryter for varmt vann / damp
- 20 Klassisk melkeskummer (kun spesifikke modeller)
- 21 Strømledning
- 22 Hovedbryter (RI8437, RI8435 og RI8433 med energisparende bryter)

## Første installasjon

- 1 Fjern all emballasjen fra maskinen.
- 2 Plasser maskinen på et bord eller en overflate som ikke er i nærheten av vannkranen, oppvaskkummen eller varmekilder.

Merk: La det være minst 15 cm ledig plass over, bak og på begge sider av maskinen (Fig. 2).

## Før bruk

- 1 Fjern lokket på vannbeholderen og fjern vannbeholderen fra maskinen (Fig. 3).
- 2 Skyll vannbeholderen. Fyll vannbeholderen med friskt vann opp til det avmerkede MAX-nivået (Fig. 4).
- 3 Sett vannbeholderen tilbake i maskinen og skyv den nedover til referansemerkene er synlige (Fig. 5).
- 4 Sett vannbeholderens lokk tilbake på maskinen.

## Kretsklargjøring

Når du bruker maskinen for første gang, etter utslipp av damp eller når vannbeholderen er tom, må du utføre følgende trinn:

- 1 Sett en beholder under melkeskummen og vri bryteren for varmt vann/damp mot klokken (Fig. 6).
- 2 Sett nettstøpselet inn i en stikkontakt. Sett hovedbryteren til "I" for å slå på maskinen (Fig. 7).
  - Strøm på-lampen lyser.
- 3 Vri valgbryteren til kaffeosisjonen (Fig. 8).
  - Vann kommer ut av melkeskummen.
- 4 Når vannbeholderen er tom, vrir du valgbryteren tilbake til standbyposisjon (Fig. 9).
- 5 Vri bryteren for varmt vann / damp med klokken. Fjern beholderen (Fig. 10).





## Manuell skyllesyklus

- 1 Skyll vannbeholderen. Fyll vannbeholderen med friskt vann opp til det avmerkede MAX-nivået (Fig. 4).
- 2 Sett vannbeholderen tilbake i maskinen og skyv den nedover til referansemerkene er synlige (Fig. 5).
- 3 Plasser en beholder under den klassiske melkeskummeren og vri bryteren for varmt vann / damp mot klokken (Fig. 6).
- 4 Vri valgbyteren til kaffeosisjonen (Fig. 8).
  - La maskinen tappe ut vann til vannbeholderen er tom.
- 5 Vri valgbyteren tilbake til standbyosisjon (Fig. 9).
- 6 Fyll vannbeholderen med friskt vann opp til det avmerkede MAX-nivået.
- 7 Sett trykkfilterholderen inn i bryggeenheten nedenfra (Fig. 11).
- 8 Vri filterholderen fra venstre til høyre så langt som mulig og frigjør filterholderfestet. Håndtaket vil automatisk sprette tilbake til venstre igjen (Fig. 12).
- 9 Plasser en beholder under filterholderen (Fig. 13).
- 10 Vri valgbyteren til kaffeosisjonen (Fig. 8).
  - La maskinen tappe ut vann til vannbeholderen er tom.
- 11 Når vannbeholderen er tom, vrir du valgbyteren tilbake til standbyosisjon (Fig. 9).
- 12 Fyll vannbeholderen med friskt vann opp til MAX-nivået og vent til klarlampen for maskinen tennes.
- 13 Vri filterholderen fra høyre til venstre for å fjerne den fra bryggeenheten, og skyll den med friskt vann (Fig. 14).

Maskinen er klar til bruk.

## Bruke maskinen

Merk: Rengjør kaffeputefilteret og kaffeputeadapteren hver gang du har brukt dem.

## Kaffebrygging med malt kaffe

**Advarsel: For å forebygge risikoen for brannskader må du ikke vri trykkfilterholderen for å fjerne den under brygging.**

- 1 Forvarm trykkfilterholderen før den første kaffebryggingen.
- 2 Sett filterholderen inn i bryggeenheten nedenfra (Fig. 11).
- 3 Vri filterholderen fra venstre til høyre til den låses på plass, og frigjør filterholderfestet (Fig. 12). Håndtaket vil sprette litt tilbake til venstre.
- 4 Vri valgbyteren til kaffeosisjonen til litt vann renner ut av kaffedispenseråpningene (Fig. 8).
- 5 Brygg én kopp vann. Vri valgbyteren til standbyosisjonen for å stoppe brygging (Fig. 9).
- 6 Vri filterholderen fra høyre til venstre for å fjerne den fra maskinen og hell ut det gjenværende vannet (Fig. 15).

Merk: Fjern eventuelle kafferester fra filterholderens kant.

- 7 Bruk måleskjeen til å putte den malte kaffen i trykkfilterholderen.
  - Én kopp kaffe brygges ved å putte oppi 1-1,5 måleskjeer malt kaffe.
  - To kopper kaffe brygges ved å putte oppi 2 måleskjeer malt kaffe (Fig. 16).







Merk: Trykkfilterholderen presser ned den malte kaffen automatisk. Du trenger ikke å presse ned den malte kaffen selv.

- 8 Sett filteret for malt kaffe inn i trykkfilterholderen (Fig. 17).

Merk: Når du bruker maskinen for første gang, er filteret for malt kaffe allerede satt inn.

- 9 Sett filterholderen inn i bryggeenheten.
- 10 Vri filterholderen fra venstre til høyre til den låses på plass, og frigjør filterholderfestet (Fig. 12). Håndtaket vil sprette litt tilbake til venstre.
- 11 Sett én eller to kopper under trykkfilterholderen (Fig. 18).

Merk: Pass på at koppene er riktig plassert under kaffedispenseråpningene.

- 12 Vri valgbryteren til kaffeosisjonen.
  - Maskinen begynner å brygge kaffe.
- 13 Vri valgbryteren til standbyosisjon når koppen(e) inneholder ønsket mengde kaffe.
- 14 Fjern trykkfilterholderen og tøm den. Rengjør trykkfilteret under rennende vann.

## Kaffebrygging med kaffeputer

Merk: Bruk bare filter og adapter for kaffeputer sammen med kaffeputer

- 1 Bruk en teskje til å fjerne filteret for malt kaffe fra trykkfilterholderen (Fig. 19).
- 2 Sett putefilteradapteren med den konvekse siden vendt ned i trykkfilterholderen (Fig. 20).
- 3 Plasser kaffeputefilteret på toppen av putefilteradapteren i filterholderen (Fig. 21).
- 4 Sett trykkfilterholderen inn i bryggeenheten nedenfra (Fig. 11).
- 5 Vri filterholderen fra venstre til høyre til den låses på plass, og frigjør filterholderfestet (Fig. 12). Håndtaket vil dreie litt tilbake til venstre.

Merk: For den første kaffebryggingsøkten må du forvarme trykkfilterholderen.

- 6 Brygg én kopp vann. Vri valgbryteren til standbyosisjonen for å stoppe brygging (Fig. 9).
- 7 Vri filterholderen fra høyre til venstre for å fjerne den fra maskinen og hell ut det gjenværende vannet (Fig. 15).
- 8 Sett en kaffepute inn i filterholderen (Fig. 22).

Merk: Kontroller at putens papir ikke stikker ut utenfor kanten av filterholderen.

- 9 Sett filterholderen inn i bryggeenheten nedenfra.
- 10 Vri filterholderen fra venstre til høyre til den låses på plass, og frigjør filterholderfestet. Håndtaket vil dreie litt tilbake til venstre.
- 11 Plasser en kopp under filterholderen.
- 12 Vri valgbryteren til kaffeosisjonen (Fig. 8).
  - Maskinen begynner å brygge kaffe.
- 13 Vri valgbryteren til standbyosisjon når koppen inneholder ønsket mengde kaffe.
- 14 Ta av filterholderen, og kast den brukte kaffeputen.





## Tappe varmt vann

**Advarsel: For å unngå fare for brannskader må du være oppmerksom på at dispensering kan innledes av små stråler av varmt vann, og bare flytte damptuten ved hjelp av det beskyttende håndtaket.**

- 1 Plasser en beholder eller et glass under den klassiske melkeskummeren. Vri bryteren for varmt vann / damp mot klokken (Fig. 6).
- 2 Vri valgbyteren til kaffeosisjonen (Fig. 8).
  - Maskinen begynner å slippe ut varmt vann.
- 3 Vri valgbyteren til standbyosisjon når maskinen har dispensert ønsket mengde vann (Fig. 9).
- 4 Vri bryteren for varmt vann / damp med klokken. Fjern beholderen eller glasset (Fig. 10).

## Skumme melk

**Advarsel: For å unngå fare for brannskader må du være oppmerksom på at dispensering kan innledes av små stråler av varmt vann, og bare flytte damptuten ved hjelp av det beskyttende håndtaket.**

- 1 Plasser en kopp under melkeskummeren.
- 2 Vri valgbyteren til dampposisjonen
  - Klarlampen for maskinen slukkes.
- 3 Vent til klarlampen for damp tennes. Da er maskinen er klar til å dispensere damp.
- 4 Vri valgbyteren til dampposisjon for å slippe ut vann i melkeskummeren (Fig. 23).
- 5 Vri valgbyteren tilbake til standbyosisjon. Ta av og tøm koppen
- 6 Fyll 1/3 av en mugge med kald melk (Fig. 24).
- 7 Plasser muggen under melkeskummeren.
- 8 Vri bryteren for varmt vann / damp mot klokken. Rør forsiktig muggen for å lage skum og vri bryteren for varmt vann/damp med klokken.
- 9 Fjern muggen.
- 10 Plasser en kopp under melkeskummeren, la spillvann og melk strømme ut av melkeskummeren. Fjern koppen.

## Rengjøring

Regelmessig rengjøring og avkalking forlenger levetiden til maskinen og sikrer optimal kvalitet og kaffesmak.

**Advarsel: Maskinen må ikke senkes ned i vann eller andre væsker.**

**Advarsel: Bruk aldri skureputer, skuremidler eller aggressive væsker til å rengjøre maskinen.**

**Advarsel: Trekk alltid støpslet ut av kontakten, og la apparatet kjøles ned før rengjøring.**

**Advarsel: Bruk bare en myk, fuktig klut til å rengjøre maskinen.**





## Rengjøre dryppebrettet

- 1 Trekk dryppebrettet ut av maskinen (Fig. 25).
- 2 Tøm og skyll dryppebrettet under rennende vann.
- 3 Skyv dryppebrettet tilbake på plass i maskinen.

## Rengjør den klassiske melkeskummen (kun spesifikke modeller)

Merk: Etter brygging av melkebaserte drikker rengjør du den klassiske melkeskummen.

- 1 Fjern røret av den klassiske melkeskummen (Fig. 26).
- 2 Skyll det med friskt vann (Fig. 27).
- 3 Fjern plashåndtaket til den klassiske melkeskummen fra damptuten og skyll det med rent vann (Fig. 28).
- 4 Rengjør damptuten med en våt klut.
- 5 Skyv plashåndtaket tilbake på damptuten.
- 6 Skyv røret tilbake på damptuten.

## Rengjøre trykkfilterholderen

- 1 Ta av filteret for malt kaffe eller kaffeputefilteret fra filterholderen og skyll det grundig med varmt vann.
- 2 Hvis en putefilteradapter er til stede, fjerner du den fra filterholderen og skyller den grundig med varmt vann.
- 3 Skyll innsiden og utsiden av trykkfilterholderen med varm vann (Fig. 14).

**Forsiktig: Ikke rengjør trykkfilterholderen i oppvaskmaskinen. Dette vil skade trykkfilterholderen.**

## Avkalkning

Bruk bare Gaggia-avkalkningsmiddel. Du må ikke under noen omstendigheter bruke et avkalkningsmiddel basert på svovelsyre, saltsyre, sulfaminsyre eller eddiksyre (eddik), da dette kan skade vannkretsen i maskinen og vil kanskje ikke oppløse kalkavleiringene ordentlig. Garantien din ugyldiggjøres om du ikke bruker Gaggia-avkalkningsmiddel. Hvis avkalkning ikke utføres, vil også det ugyldiggjøre garantien.

## Fremgangsmåte for avkalkning

- 1 Sett trykkfilterholderen i bryggeenheten.
- 2 Fjern og tøm vannbeholderen.
- 3 Hell halve avkalkningsløsningen i vannbeholderen. Fyll vannbeholderen med friskt vann opp til det avmerkede MAX-nivået. Sett vannbeholderen tilbake på plass i maskinen.
- 4 Sett hovedbryteren til "I" for å slå på maskinen. Vri valgbyteren til standbyposisjonen.
- 5 Plasser en beholder under den klassiske melkeskummen.
- 6 Vent til lyset for ferdig kaffe tennes og brygg to kopper (ca. 150 ml i hver) med vann.
- 7 Sett hovedbryteren til "O" for å slå av maskinen.
- 8 La avkalkningsløsningen virke i 15–20 minutter med maskinen slått av.
- 9 Sett hovedbryteren til "I" for å slå maskinen på igjen.





## 100 Norsk

- 10 Fyll to kopper (på ca. 150 ml hver) med varmt vann fra den klassiske melkeskummeren.
  - 11 Sett hovedbryteren til "O" for å slå av maskinen, og vent i 3 minutter.
  - 12 Gjenta trinn 9–11 til vannbeholderen er tom.
  - 13 Skyll vannbeholderen og fyll den med friskt vann opp til MAX-merket.
  - 14 Plasser en beholder under filterholderen.
  - 15 Sett hovedbryteren til "I" for å slå på maskinen og vri valgryteren til standbyposisjonen.
  - 16 La maskinen tappe ut vann til vannbeholderen er tom. Sett valgryteren i standbyposisjonen.
  - 17 Fyll vannbeholderen med friskt vann opp til det avmerkede MAX-nivået.
  - 18 Plasser en stor beholder under den klassiske melkeskummeren. Vri bryteren for varmt vann / damp mot klokken.
  - 19 Vri valgryteren til kaffeosisjonen og la maskinen dispensere vann til vannbeholderen er tom.
  - 20 Vri valgryteren til standbyposisjonen.
  - 21 Vri bryteren for varmt vann / damp med klokken.
  - 22 Skyll maskinen ved å gjenta trinn 13–20 én gang til.
  - 23 Fjern filterholderen fra bryggeenheten ved å vri den fra høyre til venstre, og skyll den med friskt vann.
  - 24 Fyll vannbeholderen med friskt vann opp til det avmerkede MAX-nivået.
- Maskinen er nå klar til bruk.

## Feilsøking

I dette avsnittet oppsummeres de vanligste problemene som kan oppstå med maskinen. Ta kontakt med den lokale forhandleren eller et godkjent serviceverksted for å få assistanse. Adressene finner du i garantihandboken som leveres separat, eller du kan se [www.gaggia.com/n-m-co/espresso/world-wide](http://www.gaggia.com/n-m-co/espresso/world-wide) eller [www.gaggia.it/n-m-co/espresso/contact](http://www.gaggia.it/n-m-co/espresso/contact).

Problem	Mulig årsak	Løsning
Maskinen slås ikke på.	Maskinen er ikke koblet til en stikkontakt.	Koble maskinen til en stikkontakt.
	Hovedbryteren er i avposisjon.	Sørg for at hovedbryteren er i påposisjon.
Pumpen lager veldig mye støy.	Det er ikke vann i vannbeholderen.	Fyll vannbeholderen med vann.
	Vannbeholderen er ikke posisjonert riktig.	Sett vannbeholderen tilbake i maskinen og skyv den nedover til referansemerkene er synlige.
Kaffen er for kald.	Filterholderen er ikke satt inn for forvarming.	Forvarm filterholderen.
	Klarlampen for maskinen var av da du vridde valgryteren til kaffeosisjonen.	Vent til klarlampen for maskinen tennes.
	Koppene er kalde.	Forvarm koppene med varmt vann.



<b>Problem</b>	<b>Mulig årsak</b>	<b>Løsning</b>		
Melken skummer ikke.	Du brukte en type melk som er uegnet for skumming (pulverisert melk eller lettmelk).	Bruk kun kald helmelk for skumming.		
Det er ikke mulig å lage en cappuccino.	Den klassiske melkeskummer er ikke ren.	Rengjør den klassiske melkeskummeren.		
	Det er ikke igjen noe damp i kokeren.	Klargjør kretsen.		
Ingen kaffe eller bare dråper av kaffe kommer ut av maskinen.	Bryteren for varmt vann / damp er i "åpen"-innstillingen (vridd mot klokken).	Vri bryteren for varmt vann / damp til "lukket"-innstillingen (vridd med klokken).		
	Det har bygget seg opp kalk inne i maskinen.	Avkalk maskinen.		
	Filteret for malt eller kaffeputefilteret i filterholderen er tilstoppet.	Rengjør filteret for malt eller kaffeputefilteret.		
Kaffe strømmer ut langs filterholderens kanter.	Du brukte en uegnet kaffepute.	Bruk en kaffepute som passer for denne maskinen.		
	Den malte kaffen du bruker, er malt for fint.	Bruk malt kaffe av en type som er grovere kvernet.		
	Den malte kaffen ble presset ned i filteret for malt kaffe.	Pass på at du ikke presser den malte kaffen ned i filteret for malt kaffe.		
	Det er for mye malt kaffe i filteret for malt kaffe.	Reduser mengden malt kaffe i filteret for malt kaffe.		
<b>Problem</b>	<b>Mulig årsak</b>	<b>Løsning</b>		
			Filterholderens øvre kant er ikke ren.	Rengjør filterholderens øvre kant.
			Kaffeputen er ikke satt inn riktig.	Sett inn kaffeputen på riktig måte. Pass på at kantene ikke stikker ut utenfor kanten av filterholderen.
			Det er for mye malt kaffe i filteret for malt kaffe.	Reduser mengden malt kaffe i filteret for malt kaffe med måleskjeen.
Maskinen slår seg av under brygging av kaffe eller dispensering av varmt vann (RI8437, RI8435, RI8433).	Modusen for energisparing er på	Sett hovedbryteren til "I" for å slå maskinen på igjen.		



102 Norsk

## Garanti og støtte

Ta kontakt med den lokale forhandleren eller et godkjent serviceverksted for å få assistanse.

Adressene finner du i garantihandboken som leveres separat, eller du kan se [www.gaggia.com/n-m-co/espresso/world-wide](http://www.gaggia.com/n-m-co/espresso/world-wide) eller [www.gaggia.it/n-m-co/espresso/contact](http://www.gaggia.it/n-m-co/espresso/contact).

## Resirkulering

- Dette symbolet betyr at dette produktet ikke må avhendes i vanlig husholdningsavfall (2012/19/EU) (Fig. 29).
- Pass på å overholde nasjonale regler og forskrifter for avhending av elektriske og elektroniske produkter. Riktig avfallshåndtering bidrar til å forhindre negative konsekvenser for helse og miljø.





## Introdução

Esta máquina de café é adequada para preparar 1 ou 2 chávenas de café expresso e está equipada com um bocal giratório de vapor e água quente. Os controlos na parte frontal da máquina estão identificados com símbolos fáceis de ler. A máquina foi concebida para utilização doméstica e não é adequada para utilização profissional e contínua.

## Água fria limpa

Utilize água fria limpa diariamente. Se não utilizar a máquina de café durante um dia, tem de lavá-la com água fria limpa antes de a utilizar novamente. Para lavar a máquina, encha o depósito de água com água fria limpa, coloque uma taça ou 2 chávenas por baixo do bico de café e prepare água quente até o depósito de água ficar vazio.

## Poupança de energia

As máquinas RI8437, RI8435 e RI8433 estão equipadas com uma função de desligamento automático para poupança de energia. A função de desligamento automático é ativada automaticamente 30 minutos após colocar o interruptor principal na posição "I". Para voltar a ligar a máquina, coloque o interruptor principal novamente na posição "I".

## Informações de segurança importantes

Este aparelho está equipado com funcionalidades de segurança. No entanto, leia e siga cuidadosamente as instruções de segurança e utilize a máquina apenas conforme descrito nestas instruções para evitar ferimentos ou danos acidentais devido a uma utilização incorreta da máquina. Guarde este folheto de segurança para consultas futuras.

## Aviso

- Verifique se a voltagem indicada na máquina corresponde à voltagem elétrica local antes de ligar o aparelho.
- Ligue a máquina a uma tomada com ligação à terra.
- Não deixe que o cabo de alimentação fique pendurado na extremidade de uma mesa ou bancada e não o deixe entrar em contacto com superfícies quentes.
- Para evitar o perigo de choque elétrico, nunca mergulhe a máquina, a ficha ou o cabo de alimentação em água.
- Se o cabo estiver danificado, deve ser sempre substituído pela Gaggia, por um centro de assistência autorizado da Gaggia ou por pessoal devidamente qualificado, para se evitarem situações de perigo.
- Não verta líquidos sobre o conector do cabo de alimentação.
- Para evitar o perigo de queimaduras, mantenha partes corpo afastadas dos jatos de água quente produzidos pela máquina.





## 104 Português

- Não toque nas superfícies quentes. Utilize as pegas e os botões.
- Desligue a máquina através do interruptor principal localizado na parte posterior e retire a ficha de alimentação da tomada elétrica:
- Se ocorrer uma avaria.
- Se não pretender utilizar o aparelho por um longo período de tempo.
- Antes de limpar a máquina.
- Utilize a ficha, e não o cabo de alimentação, para a retirar da tomada.
- Não toque na ficha de alimentação com as mãos molhadas.
- Não utilize a máquina se a ficha, o cabo de alimentação ou a própria máquina estiverem danificados..
- Não faça quaisquer modificações na máquina ou no respectivo cabo de alimentação.
- Todas as reparações devem ser realizadas por um centro de assistência autorizado pela Gaggia para se evitarem situações de perigo.
- A máquina não deve ser utilizada por crianças com idade inferior a 8 anos.
- Esta máquina pode ser utilizada por crianças com idade igual ou superior a 8 anos e por pessoas com capacidades físicas, sensoriais ou mentais reduzidas, ou com falta de experiência e conhecimento, caso tenham sido supervisionadas ou lhes tenham sido dadas instruções relativas à utilização segura da máquina e se compreenderem os perigos envolvidos.
- A limpeza e manutenção não devem ser efectuadas por crianças, a não ser que tenham idade superior a 8 anos e sejam supervisionadas.
- Para obter instruções sobre como limpar as superfícies que entrem em contacto com os alimentos, consulte o capítulo "Limpeza".
- Mantenha a máquina, os respetivos acessórios e o cabo fora do alcance de crianças com idade inferior a 8 anos.







- As crianças devem ser vigiadas para assegurar que não brincam com a máquina.
- Tenha cuidado ao distribuir água quente. A distribuição pode ser precedida de pequenos jatos de água quente. Aguarde até ao fim do ciclo de distribuição antes de retirar o bico de distribuição de água quente.
- Para evitar o perigo de queimaduras, tenha em atenção que a distribuição pode ser antecedida de pequenos jatos de água quente. Nunca toque no acessório para espuma de leite clássico com as mãos, pois pode ficar muito quente.
- Utilize esta máquina de café expresso apenas para o fim a que se destina, para evitar possíveis lesões.

## Cuidado

- Leve sempre a máquina a um centro de assistência autorizado pela Gaggia para verificação ou reparação. Não tente reparar a máquina sozinho; caso contrário, a garantia perde a validade.
- A máquina destina-se apenas a uma utilização doméstica normal. Não se destina a ambientes como copas de pessoal em lojas, escritórios, quintas e outros ambientes de trabalho. Também não é adequada para a utilização por clientes em hotéis, motéis, estalagens e outros ambientes residenciais.
- Coloque sempre a máquina sobre uma superfície plana e estável. Mantenha-a na posição vertical, incluindo durante o transporte da mesma..
- Não coloque a máquina sobre uma placa de aquecimento ou imediatamente ao lado de um forno quente, aquecedor ou fonte de calor semelhante.
- Quando limpar a máquina, deixe-a arrefecer antes de introduzir ou retirar quaisquer peças. A superfície de aquecimento pode conter calor residual após a utilização.
- Nunca encha o depósito de água com água morna, quente ou água com gás, pois isto pode causar danos no depósito de água e na máquina.





## 106 Português

- Nunca utilize esfregões, agentes de limpeza abrasivos ou líquidos agressivos, tais como gasolina ou acetona para limpar a máquina. Utilize apenas um pano macio humedecido com água.
- Descalcifique a máquina a cada 3 meses. Se não o fizer, a máquina deixa de funcionar corretamente. Neste caso, a garantia não cobre a reparação.
- Não mantenha a máquina a temperaturas inferiores a 0 °C. A água que se encontra no sistema de aquecimento pode congelar e causar danos.
- Não deixe água no depósito de água quando não pretender utilizar a máquina durante um longo período de tempo. A água pode ficar contaminada. Utilize água limpa sempre que utilizar a máquina.
- Nunca utilize quaisquer acessórios ou peças de outros fabricantes ou que a Gaggia não tenha recomendado especificamente. Se utilizar tais acessórios ou peças, a garantia torna-se inválida.
- A limpeza e a manutenção regulares prolongam a vida útil da sua máquina e asseguram uma qualidade e sabor ótimos do seu café.
- A máquina é continuamente exposta à humidade, ao café e ao calcário. Por esse motivo, é muito importante limpar e manter regularmente a máquina conforme é descrito no manual de utilizador e ilustrado no Web site. Se não realizar estes procedimentos de limpeza e manutenção, a sua máquina vai acabar por deixar de funcionar. Neste caso, a garantia não cobre a reparação.
- Nunca beba a solução distribuída durante o processo de descalcificação.
- A máquina não deverá encontrar-se dentro de um armário quando estiver a ser utilizada.
- Depois de preparar a espuma de leite, limpe rapidamente o acessório para espuma de leite clássico distribuindo uma pequena quantidade de água quente para um recipiente. Em seguida, retire a parte externa do acessório para espuma de leite clássico e lave-a com água tépida.





- Nunca adicione qualquer outro líquido, exceto água fria limpa, ao depósito de água.
- Não lave o suporte do filtro pressurizado na máquina de lavar loiça. Caso contrário, o suporte do filtro pressurizado irá ficar danificado.

## Campos eletromagnéticos (CEM)

Esta máquina cumpre todas as normas e regulamentos aplicáveis relativos à exposição a campos eletromagnéticos.

## Descrição geral da máquina

- 1 Luz de alimentação
- 2 Luz indicadora de que o vapor está pronto a utilizar
- 3 Luz indicadora de máquina pronta
- 4 Botão de seleção
- 5 Filtro de café moído
- 6 Suporte do filtro pressurizado
- 7 Unidade de preparação
- 8 Tampa do tabuleiro de recolha de pingos (apenas em modelos específicos)
- 9 Tabuleiro de recolha de pingos
- 10 Interface de utilizador
- 11 Apoio do suporte para chávenas
- 12 Depósito de água
- 13 Tampa do depósito de água
- 14 Colher medidora de café moído
- 15 Adaptador do filtro para pastilhas (apenas em modelos específicos)
- 16 Filtro para pastilhas de café (apenas em modelos específicos)
- 17 Espaço para acessórios
- 18 Espaço para a colher medidora de café
- 19 Botão de água quente/vapor
- 20 Acessório para espuma de leite clássico (apenas em modelos específicos)
- 21 Cabo de alimentação
- 22 Interruptor principal (RI8437, RI8435, RI8433 com interruptor de poupança de energia)

## Primeira instalação

- 1 Retire todos os materiais de embalagem da máquina.
- 2 Coloque a máquina numa mesa ou bancada afastada de torneiras, do lava-loiça e de fontes de calor.

Nota: Deixe, no mínimo, 15 cm de espaço livre na parte superior, na parte posterior e de ambos os lados da máquina (Fig. 2).

## Preparar para a utilização

- 1 Retire a tampa do depósito de água e retire o depósito de água da máquina (Fig. 3).
- 2 Enxague o depósito de água. Encha o depósito com água limpa até à indicação (Fig. 4) MAX.
- 3 Volte a colocar o depósito de água na máquina e empurre-o para baixo até as marcas de referência ficarem visíveis (Fig. 5).





## 108 Português

- 4 Volte a colocar a tampa do depósito de água na máquina.

### Carregamento do circuito

Quando utilizar a máquina pela primeira vez, após distribuir vapor ou quando o depósito de água estiver vazio, siga os seguintes passos:

- 1 Coloque um recipiente sob o acessório para espuma de leite e rode o botão de água quente/vapor para a esquerda (Fig. 6).
- 2 Introduza a ficha de alimentação numa tomada elétrica. Coloque o interruptor principal na posição "I" na máquina (Fig. 7).
  - A luz de alimentação acende-se.
- 3 Rode o botão de seleção para a posição (Fig. 8) de café.
  - O acessório para espuma de leite liberta água quente.
- 4 Quando o depósito de água estiver vazio, rode o botão de seleção novamente para a posição (Fig. 9) em espera.
- 5 Rode o botão de água quente/vapor para a direita. Retire o recipiente (Fig. 10).

### Ciclo de enxaguamento manual

- 1 Enxague o depósito de água. Encha o depósito com água limpa até à indicação (Fig. 4) MAX.
- 2 Volte a colocar o depósito de água na máquina e empurre-o para baixo até as marcas de referência ficarem visíveis (Fig. 5).
- 3 Coloque um recipiente sob o acessório para espuma de leite clássico e rode o botão de água quente/vapor para a esquerda (Fig. 6).
- 4 Rode o botão de seleção para a posição (Fig. 8) de café.
  - Deixe a máquina distribuir água até o depósito de água ficar vazio.
- 5 Rode o botão de seleção novamente para a posição (Fig. 9) em espera.
- 6 Encha o depósito com água limpa até à indicação MAX.
- 7 Introduza o suporte do filtro pressurizado na unidade de preparação a partir de baixo (Fig. 11).
- 8 Rode o suporte do filtro da esquerda para a direita o máximo possível e solte a respetiva pega. A pega volta para a esquerda de novo (Fig. 12) automaticamente.
- 9 Coloque um recipiente sob o suporte (Fig. 13) do filtro.
- 10 Rode o botão de seleção para a posição (Fig. 8) de café.
  - Deixe a máquina distribuir água até o depósito de água ficar vazio.
- 11 Quando o depósito de água estiver vazio, rode o botão de seleção novamente para a posição (Fig. 9) em espera.
- 12 Encha o depósito de água com água limpa até à indicação MAX e espere até a luz de "máquina pronta" se acender.
- 13 Rode o suporte do filtro da direita para a esquerda, para o retirar da unidade de preparação e enxague-o com água (Fig. 14) limpa.

A máquina está pronta para ser utilizada.

### Utilizar a máquina

Nota: limpe o filtro e o adaptador para pastilhas de café a cada utilização.





## Preparar café com café moído

**Aviso: para evitar o risco de queimaduras, não rode o suporte do filtro pressurizado para o retirar durante a preparação.**

- 1 Pré-aqueça o suporte do filtro pressurizado antes de preparar o primeiro café.
- 2 Introduza o suporte do filtro na unidade de preparação a partir de baixo (Fig. 11).
- 3 Rode o suporte do filtro da esquerda para a direita até este encaixar corretamente e soltar a respetiva pega (Fig. 12). A pega volta ligeiramente para a esquerda de novo.
- 4 Rode o botão de seleção para a posição de café até que saia alguma água das aberturas (Fig. 8) de distribuição de café.
- 5 Prepare uma chávena de água. Rode o botão de seleção para a posição em espera, para interromper a preparação (Fig. 9).
- 6 Rode o suporte do filtro da direita para a esquerda, para o retirar da máquina e remover o resto da água (Fig. 15).

Nota: retire os resíduos de café existentes da borda do suporte do filtro.

- 7 Utilize a colher medidora para colocar o café moído no suporte do filtro pressurizado.
  - Para preparar uma chávena de café, adicione 1 a 1,5 colher medidora de café moído.
  - Para preparar duas chávenas de café, adicione 2 colheres medidoras de café (Fig. 16) moído.

Nota: o suporte do filtro pressurizado comprime automaticamente o café moído. Não é necessário fazê-lo de outro modo.

- 8 Introduza o filtro de café moído no suporte (Fig. 17) do filtro pressurizado.

Nota: quando utilizar a máquina pela primeira vez, o filtro de café moído já vai estar colocado.

- 9 Introduza o suporte do filtro na unidade de preparação.
- 10 Rode o suporte do filtro da esquerda para a direita até este encaixar corretamente e soltar a respetiva pega (Fig. 12). A pega volta ligeiramente para a esquerda de novo.
- 11 Coloque uma ou duas chávenas sob o suporte (Fig. 18) do filtro pressurizado.

Nota: coloque corretamente as chávenas sob as aberturas de distribuição de café.

- 12 Rode o botão de seleção para a posição de café.
  - A máquina começa a preparar o café.
- 13 Rode o botão de seleção para a posição em espera quando a(s) chávena(s) tiver(em) a quantidade de café pretendida.
- 14 Retire o suporte do filtro pressurizado e esvazie-o. Lave o filtro pressurizado em água corrente.

## Preparar café com pastilhas de café

Nota: utilize o filtro e o adaptador do filtro para pastilhas de café apenas com pastilhas de café.

- 1 Utilize uma colher de chá para retirar o filtro de café moído do suporte (Fig. 19) do filtro pressurizado.
- 2 Introduza o adaptador do filtro para pastilhas com o lado convexo virado para baixo na direção do suporte (Fig. 20) do filtro pressurizado.
- 3 Coloque o filtro para pastilhas de café em cima do respetivo adaptador no suporte (Fig. 21) do filtro.
- 4 Introduza o suporte do filtro pressurizado na unidade de preparação a partir de baixo (Fig. 11).
- 5 Rode o suporte do filtro da esquerda para a direita até este encaixar corretamente e soltar a respetiva pega (Fig. 12). A pega roda para a esquerda ligeiramente.





## 110 Português

Nota: para a primeira sessão de preparação de café, é necessário pré-aquecer o suporte do filtro pressurizado.

- 6 Prepare uma chávena de água. Rode o botão de seleção para a posição em espera, para interromper a preparação (Fig. 9).
- 7 Rode o suporte do filtro da direita para a esquerda, para o retirar da máquina e remover o resto da água (Fig. 15).
- 8 Introduza uma pastilha de café no suporte (Fig. 22) do filtro.  
Nota: certifique-se de que o papel da pastilha não sobressai além do rebordo do suporte do filtro.
- 9 Introduza o suporte do filtro na unidade de preparação a partir de baixo.
- 10 Rode o suporte do filtro da esquerda para a direita até este encaixar corretamente e soltar a respetiva pega. A pega roda para a esquerda ligeiramente.
- 11 Coloque uma chávena sob o suporte do filtro.
- 12 Rode o botão de seleção para a posição (Fig. 8) de café.
  - A máquina começa a preparar o café.
- 13 Rode o botão de seleção para a posição em espera quando a chávena tiver a quantidade de café pretendida.
- 14 Retire o suporte do filtro e deite fora a pastilha de café utilizada.

## Distribuir água quente

**Aviso: para evitar o perigo de queimaduras, tenha em atenção que a distribuição pode ser antecedida de pequenos jatos de água quente e que só deve manusear o bocal com a pega de proteção.**

- 1 Coloque um recipiente ou um copo sob o acessório para espuma de leite clássico. Rode o botão de água quente/vapor para a esquerda (Fig. 6).
- 2 Rode o botão de seleção para a posição (Fig. 8) de café.
  - A máquina começa a distribuir água quente.
- 3 Rode o botão de seleção para a posição em espera quando a máquina tiver distribuído a quantidade de água (Fig. 9) pretendida.
- 4 Rode o botão de água quente/vapor para a direita. Retire o recipiente ou o copo (Fig. 10).

## Preparar espuma de leite

**Aviso: para evitar o perigo de queimaduras, tenha em atenção que a distribuição pode ser antecedida de pequenos jatos de água quente e que só deve manusear o bocal com a pega de proteção.**

- 1 Coloque uma chávena sob o acessório para espuma de leite.
- 2 Rode o botão de seleção para a posição de vapor.
  - A luz de "máquina pronta" apaga-se.
- 3 Aguarde até a luz de "vapor pronto" se acender. Em seguida, a máquina fica pronta para distribuir vapor.
- 4 Rode o botão de seleção para a posição de vapor, para deixar sair água que possa existir no acessório para espuma (Fig. 23) de leite.
- 5 Rode o botão de seleção novamente para a posição em espera. Retire e esvazie a chávena.
- 6 Encha 1/3 de um jarro com leite (Fig. 24) frio.





- 7 Coloque o jarro sob o acessório para espuma de leite.
- 8 Rode o botão de água quente/vapor para a esquerda. Agite suavemente o jarro para criar espuma e rode o botão de água quente/vapor para a direita.
- 9 Retire o jarro.
- 10 Coloque uma chávena sob o acessório para espuma de leite e deixe que o resto da água e do leite saia do mesmo. Retire a chávena.

## Limpeza

A limpeza e a descalcificação regulares prolongam a vida útil da sua máquina e asseguram uma qualidade e sabor ótimos do seu café.

**Aviso: não imerja a máquina em água nem em qualquer outro líquido.**

**Aviso: nunca utilize esfregões, agentes de limpeza abrasivos ou líquidos agressivos para limpar a máquina.**

**Aviso: antes de limpar a máquina, desligue-a sempre da tomada e deixe-a arrefecer.**

**Aviso: utilize apenas um pano húmido e macio para limpar a máquina.**

## Limpar o tabuleiro de recolha de pingos

- 1 Puxe o tabuleiro de recolha de pingos para fora da máquina (Fig. 25).
- 2 Esvazie e enxague o tabuleiro de recolha de pingos em água corrente.
- 3 Volte a inserir o tabuleiro de recolha de pingos na máquina.

## Limpar o acessório para espuma de leite clássico (apenas em modelos específicos)

Nota: após preparar bebidas à base de leite, limpe o acessório para espuma de leite clássico.

- 1 Retire o tubo do acessório para espuma (Fig. 26) de leite clássico.
- 2 Enxague-o com água (Fig. 27) limpa.
- 3 Retire a pega de plástico do acessório para espuma de leite clássico do bocal de vapor e enxague-a com água (Fig. 28) limpa.
- 4 Limpe o bocal de vapor com um pano húmido.
- 5 Coloque novamente a pega de plástico no bocal de vapor.
- 6 Coloque novamente o tubo no bocal de vapor.

## Limpar o suporte do filtro pressurizado

- 1 Retire o filtro de café moído ou o filtro para pastilhas de café do suporte do filtro e enxague-o cuidadosamente com água quente.
- 2 Se estiver colocado, retire o adaptador do filtro para pastilhas do suporte do filtro e enxague-o cuidadosamente com água quente.
- 3 Enxague o interior e o exterior do suporte do filtro pressurizado com água (Fig. 14) quente.

**Atenção: Não lave o suporte do filtro pressurizado na máquina de lavar loiça. Caso contrário, o suporte do filtro pressurizado irá ficar danificado.**





## Descalcificação

Utilize apenas o anticalcário da Gaggia. Em nenhuma circunstância, deve utilizar um anticalcário à base de ácido sulfúrico, ácido hidroclorídrico, ácido sulfamínico ou ácido acético (vinagre), uma vez que estes podem danificar o circuito de água da máquina e não dissolver o calcário corretamente. A não utilização do anticalcário da Gaggia invalida a garantia. A não descalcificação do aparelho também invalida a garantia.

### Procedimento de descalcificação

- 1 Introduza o suporte do filtro pressurizado na unidade de preparação.
  - 2 Retire e esvazie o depósito de água.
  - 3 Deite metade da solução de descalcificação no depósito de água. Encha o depósito com água limpa até à indicação MAX. Volte a introduzir o depósito de água na máquina.
  - 4 Coloque o interruptor principal na posição "I" para ligar a máquina. Rode o botão de seleção para a posição em espera.
  - 5 Coloque um recipiente sob o acessório para espuma de leite clássico.
  - 6 Aguarde até a luz de café pronto se acender e prepare duas chávenas (de aprox. 150 ml cada) de água.
  - 7 Coloque o interruptor principal na posição "O" para desligar a máquina.
  - 8 Deixe a solução de descalcificação atuar durante 15 a 20 minutos com a máquina desligada.
  - 9 Coloque o interruptor principal na posição "I" para voltar a ligar a máquina.
  - 10 Encha duas chávenas (de aprox. 150 ml cada) com água quente do acessório para espuma de leite clássico.
  - 11 Coloque o interruptor principal na posição "O" para desligar a máquina e aguarde 3 minutos.
  - 12 Repita os passos 9 a 11 até o depósito de água ficar vazio.
  - 13 Enxague o depósito de água e encha-o com água limpa até à indicação MAX.
  - 14 Coloque um recipiente sob o suporte do filtro.
  - 15 Coloque o interruptor principal na posição "I" para ligar a máquina e rode o botão de seleção para a posição em espera.
  - 16 Deixe a máquina distribuir água até o depósito de água ficar vazio. Coloque o botão de seleção na posição em espera.
  - 17 Encha o depósito com água limpa até à indicação MAX.
  - 18 Coloque um recipiente grande sob o acessório para espuma de leite clássico. Rode o botão de água quente/vapor para a esquerda.
  - 19 Rode o botão de seleção para a posição de café e deixe a máquina distribuir água até que o depósito de água fique vazio.
  - 20 Rode o botão de seleção para a posição em espera.
  - 21 Rode o botão de água quente/vapor para a direita.
  - 22 Enxague a máquina ao repetir os passos 13 a 20 mais uma vez.
  - 23 Retire o suporte do filtro da unidade de preparação ao rodá-lo da direita para a esquerda e enxague-o com água limpa.
  - 24 Encha o depósito com água limpa até à indicação MAX.
- A máquina está agora pronta para ser utilizada.







## Resolução de problemas

Este capítulo resume os problemas mais comuns que podem surgir na máquina. Para obter assistência, contacte o revendedor local ou um centro de assistência autorizado. Os contactos estão indicados no folheto da garantia fornecido separadamente ou visite [www.gaggia.com/n-m-co/espresso/world-wide](http://www.gaggia.com/n-m-co/espresso/world-wide) ou [www.gaggia.it/n-m-co/espresso/contact](http://www.gaggia.it/n-m-co/espresso/contact).

Problema	Possível causa	Solução
A máquina não se liga.	A máquina não está ligada a uma tomada elétrica.	Ligue a máquina a uma tomada elétrica.
	O interruptor principal está na posição de desligado.	Certifique-se de que o interruptor principal está na posição de ligado.
A bomba faz muito ruído.	Não há água no depósito de água.	Encha o depósito de água com água.
	O depósito de água não está posicionado corretamente.	Volte a colocar o depósito de água na máquina e empurre-o para baixo até as marcas de referência ficarem visíveis.
O café está demasiado frio.	O suporte do filtro não foi introduzido para pré-aquecimento.	Pré-aqueça o suporte do filtro.
	A luz de "máquina pronta" estava apagada quando rodou o botão de seleção para a posição de café.	Aguarde até a luz de "máquina pronta" se acender.
	As chávenas estão frias.	Pré-aqueça as chávenas com água quente.
O leite não faz espuma.	Utilizou um tipo de leite que não é apropriado para a preparação de espuma (leite em pó ou leite magro).	Utilize apenas leite gordo frio para a preparação de espuma.
Não se consegue preparar um cappuccino.	O acessório para espuma de leite clássico não está limpo.	Limpe o acessório para espuma de leite clássico.
	Já não há vapor na caldeira.	Carregue o circuito.
Não sai café da máquina ou saem apenas algumas gotas.	O botão de água quente/vapor está na posição "aberto" (rodado para a esquerda).	Rode o botão de água quente/vapor para a posição "fechado" (rodado para a direita).
	Há calcário acumulado na máquina.	Descalcifique a máquina.
	O filtro de café moído ou o filtro para pastilhas de café no respetivo suporte está obstruído.	Limpe o filtro de café moído ou o filtro para pastilhas de café.





## 114 Português

Problema	Possível causa	Solução
	Utilizou uma pastilha de café inadequada.	Utilize uma pastilha de café adequada para esta máquina.
	O café utilizado tem uma moagem demasiado fina.	Utilize café com uma moagem mais grossa.
	O café moído foi comprimido no filtro de café moído.	Não comprima o café moído no respetivo filtro.
	Existe demasiado café moído no respetivo filtro.	Reduza a quantidade de café moído no respetivo filtro.
O café sai pelos rebordos do suporte do filtro.	Não colocou corretamente o suporte do filtro na unidade de preparação.	Coloque corretamente o suporte do filtro.
	O rebordo superior do suporte do filtro não está limpo.	Limpe o rebordo superior do suporte do filtro.
	A pastilha de café não está introduzida corretamente.	Introduza a pastilha de café corretamente. Certifique-se de que as respetivas extremidades não sobressaem além do rebordo do suporte do filtro.
	Existe demasiado café moído no respetivo filtro.	Reduza a quantidade de café moído no respetivo filtro com a colher medidora.
A máquina desliga-se durante a preparação de café ou a distribuição de água quente (R18437, R18435, R18433).	O modo de poupança de energia está ligado.	Coloque o interruptor principal na posição "I" para voltar a ligar a máquina.

## Garantia e assistência

Para obter assistência, contacte o revendedor local ou um centro de assistência autorizado. Os contactos estão indicados no folheto da garantia fornecido separadamente ou visite [www.gaggia.com/n-m-co/espresso/world-wide](http://www.gaggia.com/n-m-co/espresso/world-wide) ou [www.gaggia.it/n-m-co/espresso/contact](http://www.gaggia.it/n-m-co/espresso/contact).

## Reciclagem

- Este símbolo significa que este produto não deve ser eliminado juntamente com os resíduos domésticos comuns (2012/19/UE) (Fig. 29).
- Cumpra as regras nacionais de recolha seletiva de produtos elétricos e eletrónicos. A eliminação correta ajuda a evitar consequências prejudiciais para o meio ambiente e a saúde pública.





## Inledning

Den här bryggaren kan användas till att brygga 1 eller 2 koppar espresso och är utrustad med en vridbar ång-/varmvattenpip. Reglagen på bryggarens framsida är märkta med lättlästa symboler. Bryggaren är avsedd för hemmabruk och är inte lämplig för professionell, kontinuerlig användning.

## Rent kallt vatten

Använd rent kallt vatten varje dag. Om du inte har använt bryggaren på en dag bör du skölja igenom den med rent kallt vatten innan du använder den igen. Om du vill skölja igenom bryggaren fyller du vattenbehållaren med rent kallt vatten, placerar en skål eller 2 koppar under kaffepipen och brygger varmt vatten tills vattenbehållaren är tom.

## Energibesparande

Bryggarna RI8437, RI8435, RI8433 är utrustade med en automatisk avstängningsfunktion som sparar energi. Den automatiska avstängningsfunktionen aktiveras automatiskt 30 minuter efter att huvudströmbrytaren har ställts in i läget "I". Om du vill slå på bryggaren igen ställer du tillbaka huvudströmbrytaren i läget "I".

## Viktig säkerhetsinformation

Den här apparaten är utrustad med olika säkerhetsfunktioner. Du bör trots detta ändå läsa och följa säkerhetsföreskrifterna noga och endast använda apparaten enligt dessa anvisningar för att undvika personskador eller andra skador till följd av felaktig användning av apparaten. Behåll häftet med säkerhetsinformation för framtida bruk.

## Varning

- Innan du ansluter apparaten ska du kontrollera att nätspänningen som anges på apparaten motsvarar den lokala nätspänningen.
- Anslut bryggaren till ett jordat vägguttag.
- Låt inte nätsladden hänga över kanten på ett bord eller en bänk och låt den inte heller komma i kontakt med heta ytor.
- För att undvika risk för elstötar får du aldrig sänka ner bryggaren, nätsladden eller stickkontakten i vatten.
- Om nätsladden är skadad måste den alltid bytas ut av Gaggia, något av Gaggias auktoriserade serviceombud eller liknande behörig person för att undvika olyckor.
- Häll inte vätska på nätsladdens stickkontakt.
- För att förhindra brännskador ska du hålla dina kroppsdelar borta från varma vattenstrålar som produceras av apparaten.
- Rör aldrig vid varma ytor. Använd handtagen och knapparna.
- Stäng av bryggaren med den huvudbrytare som finns på





## 116 Svenska

bryggarens baksida och dra ut stickkontakten ur vägguttaget:

- om ett fel uppstår
- om du inte ska använda bryggaren under en längre tid
- innan du rengör bryggaren.
- Dra i stickkontakten – inte i nätsladden.
- Rör inte vid stickkontakten med fuktiga händer.
- Använd inte bryggaren om stickkontakten, nätsladden eller själva bryggaren är skadad..
- Modifiera inte bryggaren eller nätsladden på något sätt.
- Reparationer får endast utföras av ett servicecenter som har auktoriserats av Gaggia för att undvika faror.
- Bryggaren bör inte användas av barn under åtta år.
- Den här bryggaren kan användas av barn som är över åtta år, personer med olika funktionshinder eller personer som inte har kunskap om hur apparaten används så länge de övervakas och får instruktioner angående säker användning och förstår riskerna med användningen.
- Rengöring och underhåll får inte utföras av barn om de inte är över åtta år och övervakas av en vuxen person.
- Instruktioner om hur ytor som kommer i kontakt med mat ska rengöras finns i avsnittet Rengöring.
- Se till att bryggaren, dess tillbehör och dess nätsladd är placerade utom räckhåll för barn under åtta år.
- Låt inte barn leka med bryggaren.
- Var försiktig när du pumpar ut varmt vatten. Apparaten kan avge små varma vattenstrålar innan vattnet pumpas ut. Vänta tills pumpningscykeln är klar innan du tar bort varmvattenmunstycket.
- Tänk på att bryggaren kan spruta ut strålar med mjölk och ånga vid pumpning, vilket kan orsaka brännskador. Vidrör aldrig den klassiska mjölkskummaren med dina bara händer eftersom den kan bli mycket varm.
- Använd endast den här espressobryggaren för dess avsedda ändamål för att undvika eventuella skador.





## Varning!

- Lämna alltid in bryggaren hos ett serviceombud som är auktoriserat av Gaggia för undersökning och reparation. Försök inte reparera bryggaren själv eftersom garantin då upphör att gälla.
- Den här bryggaren är endast avsedd för normalt hushållsbruk. Den är inte avsedd för användning i miljöer såsom personalkök i verkstäder, på kontor, på gårdar eller i andra arbetsmiljöer. Den är inte heller avsedd att användas av kunder på hotell, motell, bed and breakfast eller i andra boendemiljöer.
- Bryggaren ska stå på en plan och stabil yta. Den måste alltid förvaras stående, även under transport..
- Ställ inte bryggaren på en värmeplatta eller nära en ugn, värmare eller annan värmekälla.
- När du rengör bryggaren låter du den svalna innan du sätter i eller tar bort några delar. Uppvärmningsytan förblir varm även efter användning.
- Fyll aldrig vattenbehållaren med varmt, hett eller kolsyrat vatten eftersom det kan orsaka skador på vattenbehållaren och bryggaren.
- Rengör aldrig bryggaren med skursvampar, slipande rengöringsmedel eller vätskor som bensin eller aceton. Använd endast en mjuk trasa fuktad med vatten.
- Kalka av bryggaren en gång i kvartalet. Om du inte kalkar av bryggaren kan den sluta fungera korrekt. Om detta inträffar omfattas inte nödvändiga reparationer av garantin.
- Förvara inte apparaten i temperaturer under 0 °C. Vatten som blir kvar i uppvärmningssystemet kan frysa och orsaka skador.
- Lämna inte vatten i vattenbehållaren om du inte ska använda apparaten under en längre tidsperiod. Vattnet kan bli förorenat. Fyll vattenbehållaren med nytt vatten varje gång du använder apparaten.
- Använd aldrig tillbehör eller delar från andra tillverkare eller delar som inte uttryckligen har rekommenderats av Gaggia. Om du





## 118 Svenska

- använder sådana tillbehör eller delar upphör garantin att gälla.
- Regelbunden rengöring och underhåll förlänger apparatens livslängd och ger ett kaffe med optimal kvalitet och smak.
  - Apparaten utsätts hela tiden för fukt, kaffe och kalkavlagringar. Det är därför viktigt att rengöra och underhålla apparaten regelbundet enligt beskrivningen i användarhandboken och så som visas på webbplatsen. Om du inte utför rengörings- och underhållsproceduren kan din apparat så småningom sluta fungera. Om detta inträffar omfattas inte nödvändiga reparationer av garantin.
  - Drick aldrig den lösning som pumpas ut ur apparaten under avkalkningsprocessen.
  - Apparaten ska inte stå i ett skåp när den används.
  - Efter skumning av mjölk ska du snabbt rengöra den klassiska mjölkskummaren genom att pumpa ut en liten mängd varmt vatten i en behållare. Lossa sedan den yttre delen av den klassiska mjölkskummaren och skölj av den med ljummet vatten.
  - Häll aldrig i någon annan vätska än rent kallt vatten i vattenbehållaren.
  - Diska inte tryckfilterhållaren i diskmaskin. Detta skadar tryckfilterhållaren.

## Elektromagnetiska fält (EMF)

Den här bryggaren uppfyller alla tillämpliga standarder och regler gällande exponering för elektromagnetiska fält.





## Översikt över bryggaren

- 1 Strömlampa
- 2 Klarlampa för ånga
- 3 Klarlampa för användning
- 4 Vred
- 5 Filter för malet kaffe
- 6 Tryckfilterhållare
- 7 Bryggenhet
- 8 Lock till droppbricka (endast vissa modeller)
- 9 Droppbricka
- 10 Användargränssnitt
- 11 Koppållare
- 12 Vattenbehållare
- 13 Vattenbehållarens lock
- 14 Doseringsskopa för malet kaffe
- 15 Filteradapter för kaffekapslar (endast vissa modeller)
- 16 Filter för kaffekapslar (endast vissa modeller)
- 17 Plats för tillbehör
- 18 Plats för doseringsskopa för kaffe
- 19 Varmvatten-/ångvred
- 20 Klassisk mjölkskummare (endast vissa modeller)
- 21 Nätkabel
- 22 Huvudströmbrytare (RI8437, RI8435, RI8433 med energibesparingsomkopplare)

## Inledande installation

- 1 Avlägsna allt förpackningsmaterial från bryggaren.
- 2 Placera bryggaren på ett bord eller en arbetsbänk. Placera den inte i närheten av en vattenkran, diskho eller värmekälla.

Obs! Lämna minst 15 cm fritt utrymme ovanför, bakom och på båda sidorna av bryggaren (Bild 2).

## Förberedelser inför användning

- 1 Ta bort locket till vattenbehållaren och ta bort vattenbehållaren från bryggaren (Bild 3).
- 2 Skölj ur vattenbehållaren. Fyll vattenbehållaren med rent vatten upp till MAX-markeringen (Bild 4).
- 3 Sätt tillbaka vattenbehållaren i bryggaren och tryck den nedåt tills referensmärkena visas (Bild 5).
- 4 Sätt tillbaka vattenbehållarens lock på bryggaren.

## Laddning av vattenkretsen

När du använder bryggaren för första gången, efter utpumpning av ånga eller när vattenbehållaren är tom utför du följande steg:

- 1 Ställ en behållare under mjölkskummaren och vrid varmvatten-/ångvredet moturs (Bild 6).
- 2 Sätt in stickkontakten i vägguttaget. Ställ huvudströmbrytaren till läget "I" för att slå på bryggaren (Bild 7).
  - Strömlampan tänds.
- 3 För vredet till kaffeläget (Bild 8).
  - Det kommer varmt vatten ut ur mjölkskummaren.
- 4 När vattenbehållaren är tom för du tillbaka vredet till standby-läget (Bild 9).
- 5 För varmvatten-/ångvredet medurs. Ta bort behållaren (Bild 10).





## 120 Svenska

### Manuell sköljningscykel

- 1 Skölj ur vattenbehållaren. Fyll vattenbehållaren med rent vatten upp till MAX-markeringen (Bild 4).
- 2 Sätt tillbaka vattenbehållaren i bryggaren och tryck den nedåt tills referensmärkena visas (Bild 5).
- 3 Ställ en behållare under den klassiska mjölkskummaren och vrid varmvatten-/ångvredet moturs (Bild 6).
- 4 För vredet till kaffeläget (Bild 8).
  - Låt bryggaren pumpa ut vatten till dess att vattenbehållaren är tom.
- 5 För tillbaka vredet till standby-läget (Bild 9).
- 6 Fyll vattenbehållaren med rent vatten upp till MAX-markeringen.
- 7 Sätt in tryckfilterhållaren i bryggenheten underifrån (Bild 11).
- 8 Vrid filterhållaren från vänster till höger så långt som möjligt och släpp filterhållarens handtag. Handtaget kommer automatiskt att hoppa tillbaka till vänster igen (Bild 12).
- 9 Placera en behållare under filterhållaren (Bild 13).
- 10 För vredet till kaffeläget (Bild 8).
  - Låt bryggaren pumpa ut vatten till dess att vattenbehållaren är tom.
- 11 När vattenbehållaren är tom för du tillbaka vredet till standby-läget (Bild 9).
- 12 Fyll vattenbehållaren med rent vatten upp till MAX-markeringen och vänta tills klarlampan för användning tänds.
- 13 Vrid filterhållaren från höger till vänster för att ta bort den från bryggenheten och skölj den med rent vatten (Bild 14).

Bryggaren är klar att använda.

### Använda bryggaren

Obs! Rengör filtret och adaptern för kaffekapslar efter varje användning.

### Brygga kaffe av malet kaffe

**Varning! Vrid inte tryckfilterhållaren för att ta bort det under brygning för att förhindra risken för brännskador.**

- 1 Förvärm tryckfilterhållaren innan första kaffe brygning.
- 2 Sätt in filterhållaren i bryggenheten underifrån (Bild 11).
- 3 Vrid filterhållaren från vänster till höger tills den låses på plats och släpp filterhållarens handtag (Bild 12). Handtaget kommer automatiskt att hoppa tillbaka något till vänster.
- 4 För vredet till kaffeläget tills det rinner ut lite vatten ur kaffemunstyckets öppningar (Bild 8).
- 5 Brygg en kopp kaffe. För tillbaka vredet till standby-läget för att stoppa brygningen (Bild 9).
- 6 Vrid filterhållaren från höger till vänster för att ta bort den från bryggaren och håll ut återstående vatten (Bild 15).

Obs! Ta bort eventuella kafferester från filterhållarens list.
- 7 Använd doseringsskopan för att hålla det malda kaffet i tryckfilterhållaren.
  - Häll 1-1,5 doseringsskopor med malet kaffe för att brygga en kopp kaffe.
  - Häll 2 doseringsskopor med malet kaffe (Bild 16) för att brygga två koppar kaffe.

Obs! Tryckfilterhållaren pressar automatiskt ihop det malda kaffet. Du behöver inte pressa ihop det malda kaffet själv.







- 8 Sätt i filtret för malet kaffe i tryckfilterhållaren (Bild 17).  
Obs! När du använder bryggaren för första gången sitter filtret för malet kaffe redan i.
- 9 Sätt in filterhållaren i bryggenheten.
- 10 Vrid filterhållaren från vänster till höger tills den låses på plats och släpp filterhållarens handtag (Bild 12). Handtaget kommer automatiskt att hoppa tillbaka något till vänster.
- 11 Placera en eller två koppar under tryckfilterhållaren (Bild 18).  
Obs! Se till att kopparna är placerade på rätt sätt under kaffemunstyckets öppningar.
- 12 För vredet till kaffeläget.
  - Bryggaren börjar brygga kaffe.
- 13 För tillbaka vredet till standby-läget när koppen innehåller önskad mängd kaffe.
- 14 Ta bort tryckfilterhållaren och töm den. Rengör tryckfilterhållaren under rinnande vatten.

## Brygga kaffe med kaffekapslar

Obs! Använd endast filter för kaffekapslar och filteradapter för kaffekapslar med kaffekapslar.

- 1 Använd en tesked för att ta bort malet kaffe från tryckfilterhållaren (Bild 19).
- 2 Sätt in filteradaptorn för kaffekapslar med den utbuktande sidan nedåt i tryckfilterhållaren (Bild 20).
- 3 Sätt i filtret för kaffekapslar ovanpå adaptorn för kaffekapslar i filterhållaren (Bild 21).
- 4 Sätt in tryckfilterhållaren i bryggenheten underifrån (Bild 11).
- 5 Vrid filterhållaren från vänster till höger tills den låses på plats och släpp filterhållarens handtag (Bild 12). Handtaget kommer att vridas något till vänster.  
Obs! Du måste förvärma tryckfilterhållaren innan första kaffe-brygningen.
- 6 Brygg en kopp kaffe. För tillbaka vredet till standby-läget för att stoppa brygningen (Bild 9).
- 7 Vrid filterhållaren från höger till vänster för att ta bort den från bryggaren och håll ut återstående vatten (Bild 15).
- 8 Sätt i en kaffekapsel i filterhållaren (Bild 22).  
Obs! Se till att kapselns papper inte sticker ut utanför filterhållarens kant.
- 9 Sätt in filterhållaren i bryggenheten underifrån.
- 10 Vrid filterhållaren från vänster till höger tills den låses på plats och släpp filterhållarens handtag. Handtaget kommer att vridas något till vänster.
- 11 Placera en kopp under filterhållaren.
- 12 För vredet till kaffeläget (Bild 8).
  - Bryggaren börjar brygga kaffe.
- 13 För tillbaka vredet till standby-läget när koppen innehåller önskad mängd kaffe.
- 14 Ta bort filterhållaren och kasta den använda kaffekapseln.

## Välja varmt vatten

**Varning! Tänk på att bryggaren kan avge små vattenstrålar med varmt vatten och rör endast ångpipen med skyddshandtaget.**

- 1 Ställ en behållare eller ett glas under den klassiska mjölkskummaren. Vrid varmvatten-/ångvredet moturs (Bild 6).
- 2 För vredet till kaffeläget (Bild 8).
  - Bryggaren pumpar ut varmt vatten.





## 122 Svenska

- 3 För tillbaka vredet till standby-läget när bryggaren har pumpat ut önskad mängd vatten (Bild 9).
- 4 För varmvatten-/ångvredet medurs. Ta bort behållaren eller glaset (Bild 10).

## Skumma mjölk

**Varning! Tänk på att bryggaren kan avge små vattenstrålar med varmt vatten och rör endast ångpipen med skyddshandtaget.**

- 1 Placera en kopp under mjölkskummaren.
- 2 För vredet till ångläget.
  - Klarlampan för användning slocknar.
- 3 Vänta tills klarlampan för ånga tänds. Bryggaren kan nu pumpa ut ånga.
- 4 För vredet till ångläget för att släppa ut eventuellt vatten i mjölkskummaren (Bild 23).
- 5 För tillbaka vredet till standby-läget. Ta bort och töm koppen.
- 6 Fyll en kanna till en tredjedel med kall mjölk (Bild 24).
- 7 Placera kannan under mjölkskummaren.
- 8 För varmvatten-/ångvredet moturs. Rör försiktigt kannan för att skapa skum och vrid varmvatten-/ångvredet medurs.
- 9 Ta bort kannan.
- 10 Placera en kopp under mjölkskummaren och släpp ut kvarvarande vatten och mjölk. Ta bort koppen.

## Rengöring

Regelbunden rengöring och avkalkning förlänger bryggarens livslängd samt ger ett kaffe med optimal kvalitet och smak.

**Varning! Lagg inte ned bryggaren i vatten eller någon annan vätska.**

**Varning! Använd aldrig skursvampar, slipande rengöringsmedel eller starka vätskor när du rengör bryggaren.**

**Varning! Dra alltid ur nätsladden och låt bryggaren svalna innan du rengör den.**

**Varning! Använd endast en mjuk, fuktig trasa till att rengöra bryggaren.**

## Rengöring av droppbrickan

- 1 Dra ut droppbrickan från bryggaren (Bild 25).
- 2 Töm och skölj av droppbrickan under rinnande vatten.
- 3 Sätt tillbaka droppbrickan i bryggaren.

## Rengöring av den klassiska mjölkskummaren (endast vissa modeller)

Obs! Rengör mjölkskummaren efter att ha bryggt mjölkbaserade drycker.

- 1 Ta bort röret på den klassiska mjölkskummaren (Bild 26).





- 2 Skölj det med rent vatten (Bild 27)
- 3 Ta bort plasthandtaget på den klassiska mjölkskummaren från ångpipen och skölj den med rent vatten (Bild 28).
- 4 Rengör ångpipen med en våt trasa.
- 5 Skjut tillbaka platshandtaget på ångpipen.
- 6 Skjut tillbaka röret på ångpipen.

## Rengöring av tryckfilterhållaren

- 1 Ta bort filtret för malet kaffe eller filtret för kaffekapslar från filterhållaren och skölj det ordentligt med varmt vatten.
- 2 Ta bort filteradaptorn för kaffekapslar från filterhållaren (i förekommande fall) och skölj det ordentligt med varmt vatten.
- 3 Skölj insidan och utsidan av tryckfilterhållaren med varmt vatten (Bild 14).

**Varning! Diska inte tryckfilterhållaren i diskmaskin. Detta skadar tryckfilterhållaren.**

## Avkalkningsprocess

Använd endast Gaggia avkalkningsmedel. Du bör absolut inte använda ett avkalkningsmedel baserat på svavelsyra, saltsyra, sulfaminsyra eller ättiksyra (ättika) eftersom detta kan skada bryggarens vattenkrets och inte upplösa kalkavlagringarna ordentligt. Om du inte använder Gaggia avkalkningsmedel blir garantin ogiltig. Garantin blir också ogiltig om du inte avkalkar bryggaren.

## Avkalkningsprocess

- 1 Sätt in tryckfilterhållaren i bryggenheten.
- 2 Ta bort och töm vattenbehållaren.
- 3 Häll halva avkalkningslösningen i vattenbehållaren. Fyll vattenbehållaren med rent vatten upp till MAX-markeringen. Sätt tillbaka vattenbehållaren i bryggaren.
- 4 Slå på bryggaren genom att ställa huvudströmbrytaren på "I". För vredet till standby-läget.
- 5 Placera ett kärl under den klassiska mjölkskummaren.
- 6 Vänta till dess att klarlampan för kaffe tänds och brygg två koppar (på ca 150 ml vardera) med vatten.
- 7 Slå av bryggaren genom att ställa in huvudströmbrytaren i läget "O".
- 8 Låt avkalkningslösningen verka i 15-20 minuter med bryggaren avstängd.
- 9 Ställ in huvudströmbrytaren i läget "I" om du vill slå på bryggaren igen.
- 10 Fyll två koppar (på ca. 150 ml vardera) med varmt vatten från den klassiska mjölkskummaren.
- 11 Stäng av bryggaren genom att ställa huvudströmbrytaren i läget "O" och vända i 3 minuter.
- 12 Upprepa steg 9-11 tills vattenbehållaren är tom.
- 13 Skölj vattenbehållaren och fyll den med rent vatten upp till MAX-nivån.
- 14 Placera en behållare under filterhållaren.
- 15 Slå på bryggaren genom att ställa in huvudströmbrytaren i läget "I" och för tillbaka vredet till standby-läget.
- 16 Låt bryggaren pumpa ut vatten till dess att vattenbehållaren är tom. För vredet till standby-läget.
- 17 Fyll vattenbehållaren med rent vatten upp till MAX-markeringen.
- 18 Placera en stor behållare under den klassiska mjölkskummaren. För varmvatten-/ångvredet moturs.





## 124 Svenska

- 19 För vredet till kaffeläget och låt bryggaren pumpa ut vatten tills vattenbehållaren är tom.
  - 20 För vredet till standby-läget.
  - 21 För varmvatten-/ångvredet medurs.
  - 22 Skölj bryggaren genom att upprepa steg 13-20 en gång till.
  - 23 Ta bort filterhållaren från bryggenheten genom att vrida den från höger till vänster och skölj den med rent vatten.
  - 24 Fyll vattenbehållaren med rent vatten upp till MAX-markeringen.
- Bryggaren är nu klar att använda.

## Felsökning

Det här kapitlet sammanfattar de vanligaste problemen som kan uppstå med bryggaren. Om du behöver support, kontakta din lokala återförsäljare eller ett auktoriserat servicecenter. Kontaktuppgifterna finns i garantihäftet som ges separat, men du kan även gå in på [www.gaggia.com/n-m-co/espresso/worldwide](http://www.gaggia.com/n-m-co/espresso/worldwide) eller [www.gaggia.it/n-m-co/espresso/contact](http://www.gaggia.it/n-m-co/espresso/contact).

Problem	Möjlig orsak	Lösning
Bryggaren startar inte.	Bryggaren är inte ansluten till ett vägguttag.	Anslut bryggaren till ett vägguttag.
	Huvudströmbrytaren är i läget av.	Kontrollera att huvudströmbrytaren är i läget på.
Pumpen låter mycket.	Det finns inget vatten i vattenbehållaren.	Fyll vattenbehållaren med vatten.
	Vattenbehållaren är inte isatt på rätt sätt.	Sätt tillbaka vattenbehållaren i bryggaren och tryck den nedåt tills referensmärkena visas.
Kaffet är för kallt.	Filterhållaren sitter inte på plats för förvärmning.	Förvärm filterhållaren.
	Klarlampan för användning var släckt när du förde vredet till kaffeläget.	Vänta tills klarlampan för bryggaren tänds.
	Kopparna är kalla.	Förvärm kopparna med varmt vatten.
Mjölken skummas inte.	Du använde en mjölksort som inte är lämplig att skumma (mjölkpulver eller lättmjölk).	Använd endast kallt helmjölk för skumning.
Det går inte att brygga en cappuccino.	Den klassiska mjölkskummaren är inte ren.	Rengör den klassiska mjölkskummaren.
	Det finns ingen ånga kvar i ångenheten.	Ladda vattenkretsen.
Inget kaffe eller bara droppar kaffe kommer ut ur bryggaren.	Varmvatten-/ångvredet är inställt på "öppet" (vrid moturs).	Vrid varmvatten-/ångvredet till "stängt" (vrid medurs).





Problem	Möjlig orsak	Lösning
	Det har bildats kalkavlagringar inuti bryggaren.	Kalka av bryggaren
	Filtret för malet kaffe eller filtret för kaffekapslar i filterhållaren är igensatt.	Rengör filtret för malet kaffe eller filtret för kaffekapslar.
Problem	Möjlig orsak	Lösning
	Du har använt en olämplig kaffekapsel.	Använd en kaffekapsel som är lämplig för denna bryggare.
	Det malda kaffet du använder är för finmalet.	Använd malet kaffe med grövre malning.
	Det malda kaffet trycktes ned i filtret för malet kaffe	Se till att du inte trycker ned det malda kaffet trycktes ned i filtret för malet kaffe.
	Det är för mycket malet kaffe i filtret för malet kaffe.	Minska mängden malet kaffe i filtret för malet kaffe.
Kaffe strömmar ut längs filterhållarens kanter.	Du har inte satt fast filterhållaren ordentligt i bryggenheten.	Sätt fast filterhållaren ordentligt.
	Den övre kanten på filterhållaren inte är ren.	Rengör den övre kanten på filterhållaren.
	Kaffekapseln är inte korrekt isatt.	Sätt i kaffekapseln korrekt. Se till att dess kanter inte sticker ut utanför filterhållarens kant.
	Det är för mycket malet kaffe i filtret för malet kaffe.	Minska mängden malet kaffe i filtret för malet kaffe med doseringsskopan.
Bryggaren stängs av när den brygger kaffe eller pumpar ut varmt vatten (R18437, R18435, R18433).	Energibesparingsläget är på	Ställ in huvudströmbrytaren i läget "I" om du vill slå på bryggaren igen.

## Garanti och support

Om du behöver support, kontakta din lokala återförsäljare eller ett auktoriserat servicecenter. Kontaktuppgifterna finns i garantihäftet som ges separat, men du kan även gå in på [www.gaggia.com/n-m-co/espresso/worldwide](http://www.gaggia.com/n-m-co/espresso/worldwide) eller [www.gaggia.it/n-m-co/espresso/contact](http://www.gaggia.it/n-m-co/espresso/contact).

## Återvinning

- Den här symbolen betyder att produkten inte ska slängas bland hushållssoporna (2012/19/EU) (Bild 29).
- Följ ditt lands regler för återvinning av elektriska och elektroniska produkter. En korrekt hantering bidrar till att förhindra negativ påverkan på miljö och hälsa.





## Εισαγωγή

Αυτή η μηχανή καφέ είναι κατάλληλη για την προετοιμασία 1 ή 2 φλιτζανιών εσπρέσο και διαθέτει περιστρεφόμενο εξάρτημα ατμού και ζεστού νερού. Τα χειριστήρια στο μπροστινό μέρος της μηχανής φέρουν ετικέτες με ευανάγνωστα σύμβολα. Η μηχανή έχει σχεδιαστεί για οικιακή χρήση και δεν είναι κατάλληλη για επαγγελματική, συνεχή χρήση.

## Καθαρό κρύο νερό

Χρησιμοποιείτε καθημερινά καθαρό κρύο νερό. Αν δεν χρησιμοποιήσετε τη μηχανή καφέ για μία ημέρα, θα πρέπει να την ξεπλύνετε με καθαρό κρύο νερό πριν από την επόμενη χρήση. Για να ξεπλύνετε τη μηχανή, γεμίστε το δοχείο νερού με καθαρό κρύο νερό, τοποθετήστε ένα μπολ ή 2 φλιτζάνια κάτω από το στόμιο εκροής καφέ και παρασκευάστε ζεστό νερό μέχρι να αδειάσει το δοχείο νερού.

## Εξοικονόμηση ενέργειας

Οι μηχανές R18437, R18435 και R18433 διαθέτουν λειτουργία αυτόματης απενεργοποίησης για εξοικονόμηση ενέργειας. Η λειτουργία αυτόματης απενεργοποίησης ενεργοποιείται αυτόματα 30 λεπτά μετά τη ρύθμιση του κεντρικού διακόπτη στη θέση "I". Για να ενεργοποιήσετε ξανά τη μηχανή, ρυθμίστε ξανά τον κεντρικό διακόπτη στη θέση "I".

## Σημαντικές πληροφορίες για την ασφάλεια

Αυτή η μηχανή διαθέτει χαρακτηριστικά ασφαλείας. Ωστόσο, διαβάστε και ακολουθήστε προσεκτικά τις οδηγίες ασφαλείας και χρησιμοποιείτε τη μηχανή μόνο όπως περιγράφεται σε αυτές τις οδηγίες, ώστε να αποφύγετε τυχόν τραυματισμούς ή βλάβες που μπορεί να προκληθούν από ακατάλληλη χρήση της μηχανής. Φυλάξτε το φυλλάδιο ασφαλείας για μελλοντική αναφορά.

## Προειδοποίηση

- Προτού συνδέσετε τη συσκευή, ελέγξτε αν η τάση που αναγράφεται στη μηχανή αντιστοιχεί στην τάση ρεύματος του τοπικού οικιακού δικτύου.
- Συνδέστε τη μηχανή σε πρίζα με γείωση.
- Μην αφήνετε το καλώδιο ρεύματος να κρέμεται από την άκρη του τραπεζιού ή του πάγκου και μην το αφήνετε να ακουμπά σε καυτές επιφάνειες.
- Για να αποφύγετε τον κίνδυνο ηλεκτροπληξίας, μην βυθίζετε ποτέ τη μηχανή, το φιν ή το καλώδιο ρεύματος σε νερό ή οποιοδήποτε άλλο υγρό.
- Εάν το καλώδιο υποστεί φθορά, θα πρέπει να αντικατασταθεί από την Gaggia, από ένα κέντρο επισκευών εξουσιοδοτημένο από την Gaggia ή από εξίσου εξειδικευμένο άτομο, προς αποφυγή κινδύνου.
- Μην ρίχνετε υγρά στην υποδοχή του καλωδίου ρεύματος.
- Για να αποτρέψετε τον κίνδυνο εγκαυμάτων, μην πλησιάζετε τα μέλη του σώματός σας στο ζεστό νερό που εκτοξεύεται από τη μηχανή.
- Μην αγγίζετε θερμές επιφάνειες. Χρησιμοποιήστε λαβές και διακόπτες.
- Απενεργοποιήστε τη μηχανή χρησιμοποιώντας τον κεντρικό διακόπτη που βρίσκεται στο πίσω μέρος και αποσυνδέστε το φιν από την πρίζα:



- Αν παρουσιαστεί δυσλειτουργία.
- Αν δεν πρόκειται να χρησιμοποιήσετε τη συσκευή για μεγάλο χρονικό διάστημα.
- Προτού καθαρίσετε τη μηχανή.
- Τραβήξτε το φιν και όχι το καλώδιο ρεύματος.
- Μην αγγίζετε το φιν με βρεγμένα χέρια.
- Μη χρησιμοποιείτε τη μηχανή εάν το φιν, το καλώδιο ρεύματος ή η ίδια η μηχανή έχουν υποστεί φθορά.
- Μην πραγματοποιείτε οποιαδήποτε μετατροπή στη μηχανή ή το καλώδιο ρεύματος.
- Να αναθέτετε τις επισκευές μόνο σε κέντρο σέρβις εξουσιοδοτημένο από την Gaggia για να αποφεύγετε τον κίνδυνο.
- Η μηχανή δεν πρέπει να χρησιμοποιείται από παιδιά ηλικίας κάτω των 8 ετών.
- Αυτή η μηχανή μπορεί να χρησιμοποιηθεί από παιδιά ηλικίας 8 ετών και άνω, καθώς και από άτομα με περιορισμένες σωματικές, αισθητήριες ή διανοητικές ικανότητες ή χωρίς εμπειρία και γνώση, με την προϋπόθεση ότι τη χρησιμοποιούν υπό επίβλεψη ή έχουν λάβει οδηγίες σχετικά με την ασφαλή χρήση της μηχανής και ότι κατανοούν τους ενδεχόμενους κινδύνους.
- Ο καθαρισμός και η συντήρηση από το χρήστη δεν θα πρέπει να πραγματοποιούνται από παιδιά εκτός κι εάν είναι άνω των 8 ετών και επιβλέπονται.
- Για οδηγίες σχετικά με τον τρόπο καθαρισμού των επιφανειών που έρχονται σε επαφή με τρόφιμα, ανατρέξτε στο κεφάλαιο "Καθαρισμός".
- Διατηρείτε τη μηχανή, τα εξαρτήματα και το καλώδιό της μακριά από παιδιά ηλικίας κάτω των 8 ετών.
- Τα παιδιά πρέπει να επιβλέπονται, ώστε να διασφαλίζεται ότι δεν παίζουν με τη μηχανή.
- Να είστε προσεκτικοί κατά την εκροή ζεστού νερού. Πριν από την εκροή ενδέχεται να εκτοξευτούν μικρές σταγόνες νερού. Περιμένετε να ολοκληρωθεί ο κύκλος εκροής προτού αφαιρέσετε το στόμιο εκροής ζεστού νερού.
- Για να αποφύγετε τον κίνδυνο εγκαυμάτων, λάβετε υπόψη ότι πριν από την εκροή μπορεί να εκτοξευτούν μικρές ποσότητες ζεστού νερού. Μην αγγίζετε ποτέ το κλασικό εξάρτημα για αφρόγαλα με γυμνά χέρια, καθώς η θερμοκρασία του μπορεί να αυξηθεί πάρα πολύ.
- Χρησιμοποιήστε τη μηχανή espresso συσκευή αποκλειστικά για το σκοπό

που προορίζεται για την αποφυγή ενδεχόμενου τραυματισμού.

## Προσοχή

- Για έλεγχο ή επισκευή της μηχανής, να απευθύνεστε πάντα σε ένα εξουσιοδοτημένο κέντρο σέρβις της Gaggia. Μην επιχειρήσετε να επισκευάσετε μόνοι σας τη μηχανή, καθώς σε αυτήν την περίπτωση η εγγύησή σας θα ακυρωθεί.
- Η μηχανή προορίζεται αποκλειστικά για φυσιολογική οικιακή χρήση. Δεν προορίζεται για χρήση σε περιβάλλοντα όπως κουζίνες προσωπικού σε καταστήματα, γραφεία, φάρμες ή άλλους χώρους εργασίας. Επίσης, δεν προορίζεται για χρήση από πελάτες σε ξενοδοχεία, μοτέλ, πανδοχεία κ.λπ.
- Τοποθετείτε πάντα τη μηχανή σε επίπεδη και σταθερή επιφάνεια. Να τη διατηρείτε σε κάθετη θέση, και κατά τη μεταφορά.
- Μην τοποθετείτε τη μηχανή σε θερμαινόμενη πλάκα ή απευθείας δίπλα σε ζεστό φούρνο, καλοριφέρ ή παρόμοια πηγή θερμότητας.
- Μετά τον καθαρισμό της μηχανής, αφήστε τη να κρυώσει προτού τοποθετήσετε ή αφαιρέσετε τυχόν εξαρτήματα. Η θερμαινόμενη επιφάνεια μπορεί να παραμείνει ζεστή μετά τη χρήση.
- Μην γεμίζετε το δοχείο νερού με ζεστό, καυτό ή ανθρακούχο νερό, καθώς έτσι μπορεί να προκληθεί ζημιά στο δοχείο νερού και τη μηχανή.
- Μην χρησιμοποιείτε ποτέ συρμάτινα σφουγγαράκια, στιλβωτικά καθαριστικά ή υγρά όπως πετρέλαιο ή ασετόν για τον καθαρισμό της μηχανής. Απλά χρησιμοποιήστε ένα μαλακό πανάκι που έχετε υγράνει σε νερό.
- Να αφαιρείτε τα άλατα από τη μηχανή κάθε 3 μήνες. Αν παραλείψετε αυτήν τη διαδικασία, η μηχανή θα σταματήσει να λειτουργεί σωστά. Σε αυτήν την περίπτωση, η επισκευή δεν καλύπτεται από την εγγύηση.
- Μην φυλάσσετε τη μηχανή σε θερμοκρασίες κάτω των 0°C. Το νερό που απομένει στο σύστημα θέρμανσης μπορεί να παγώσει και να προκληθεί βλάβη.
- Μην αφήνετε νερό στο δοχείο νερού όταν η μηχανή δεν πρόκειται να χρησιμοποιηθεί για μεγάλο χρονικό διάστημα. Το νερό μπορεί να μολυνθεί. Χρησιμοποιείτε φρέσκο νερό κάθε φορά που χρησιμοποιείτε τη μηχανή.
- Μην χρησιμοποιείτε ποτέ αζεσουάρ ή εξαρτήματα από άλλους κατασκευαστές ή που δεν συνιστώνται ρητά από τη Gaggia. Αν χρησιμοποιήσετε τέτοια αζεσουάρ ή εξαρτήματα, η εγγύησή σας θα ακυρωθεί.



- Ο τακτικός καθαρισμός και η συντήρηση αυξάνουν τη διάρκεια ζωής της μηχανής σας και προσφέρουν τη βέλτιστη ποιότητα και γεύση του καφέ σας.
- Η μηχανή είναι διαρκώς εκτεθειμένη σε υγρασία, καφέ και άλατα. Επομένως, είναι πολύ σημαντικό να καθαρίζετε και να συντηρείτε τακτικά τη μηχανή, όπως περιγράφεται στο εγχειρίδιο χρήστη και όπως υποδεικνύεται στη διαδικτυακή τοποθεσία. Αν δεν ακολουθήσετε αυτές τις διαδικασίες καθαρισμού και συντήρησης, στο τέλος η μηχανή σας θα σταματήσει να λειτουργεί. Σε αυτήν την περίπτωση, η επισκευή δεν καλύπτεται από την εγγύηση.
- Ποτέ μην πίνετε το διάλυμα που παράγεται κατά τη διαδικασία αφαλάτωσης.
- Η μηχανή δεν θα πρέπει να τοποθετείται μέσα σε ντουλάπι κατά τη χρήση.
- Αφού φτιάξετε αφρόγαλα, καθαρίστε γρήγορα το κλασικό εξάρτημα για αφρόγαλα διανέμοντας μια μικρή ποσότητα ζεστού νερού σε ένα δοχείο. Κατόπιν, αφαιρέστε το εξωτερικό μέρος του κλασικού εξαρτήματος για αφρόγαλα και πλύνετε το με χλιαρό νερό.
- Μην ρίχνετε ποτέ κανένα άλλο υγρό εκτός από καθαρό κρύο νερό στο δοχείο νερού.
- Μην πλένετε την υποδοχή φίλτρου υπό πίεση στο πλυντήριο πιάτων. Θα προκληθεί βλάβη στην υποδοχή φίλτρου υπό πίεση.

## Ηλεκτρομαγνητικά πεδία (EMF)

Η συγκεκριμένη μηχανή συμμορφώνεται με όλα τα ισχύοντα πρότυπα και τους κανονισμούς σχετικά με την έκθεση σε ηλεκτρομαγνητικά πεδία.



## Επισκόπηση μηχανής

- 1 Λυχνία λειτουργίας
- 2 Λυχνία ετοιμότητας ατμού
- 3 Λυχνία ετοιμότητας μηχανής
- 4 Διακόπτης επιλογής
- 5 Φίλτρο αλεσμένου καφέ
- 6 Υποδοχή φίλτρου υπό πίεση
- 7 Μονάδα παρασκευής
- 8 Κάλυμμα δίσκου περισυλλογής υγρών (μόνο σε συγκεκριμένους τύπους)
- 9 Δίσκος περισυλλογής υγρών
- 10 Περιβάλλον εργασίας χρήστη
- 11 Βάση τοποθέτησης φλιτζανιών
- 12 Δοχείο νερού
- 13 Καπάκι δοχείου νερού
- 14 Δοσομετρητής αλεσμένου καφέ
- 15 Προσαρμογέας φίλτρου ταμπλέτας (μόνο σε συγκεκριμένους τύπους)
- 16 Φίλτρο ταμπλέτας καφέ (μόνο σε συγκεκριμένους τύπους)
- 17 Βάση εξαρτημάτων
- 18 Βάση δοσομετρητή αλεσμένου καφέ
- 19 Διακόπτης ζεστού νερού/ατμού
- 20 Κλασικό εξάρτημα για αφρόγαλα (μόνο σε συγκεκριμένους τύπους)
- 21 Καλώδιο ρεύματος
- 22 Κεντρικός διακόπτης (RI8437, RI8435, RI8433 με διακόπτη εξοικονόμησης ενέργειας)

## Πρώτη εγκατάσταση

- 1 Αφαιρέστε όλα τα υλικά συσκευασίας από τη μηχανή.
- 2 Τοποθετήστε τη μηχανή πάνω σε ένα τραπέζι ή πάγκο εργασίας μακριά από τη βρύση, το νεροχύτη και πηγές θερμότητας.

Σημείωση: Αφήστε ελεύθερο χώρο πάνω, πίσω και από τις δύο πλευρές της μηχανής τουλάχιστον 15 εκ (Εικ. 2).

## Προετοιμασία για χρήση

- 1 Αφαιρέστε το καπάκι του δοχείου νερού και αφαιρέστε το δοχείο νερού από τη μηχανή (Εικ. 3).
- 2 Ξεπλύνετε το δοχείο νερού. Γεμίστε το δοχείο νερού με καθαρό νερό μέχρι την ένδειξη (Εικ. 4) MAX.
- 3 Επανατοποθετήστε το δοχείο νερού στη μηχανή και πιέστε το προς τα κάτω μέχρι να είναι ορατές (Εικ. 5) οι ενδείξεις αναφοράς.
- 4 Επανατοποθετήστε το καπάκι του δοχείου νερού στη μηχανή.

## Προετοιμασία κυκλώματος

Την πρώτη φορά που θα χρησιμοποιήσετε τη μηχανή, αφού διανείμετε ατμό ή όταν αδειάσει το δοχείο νερού, ακολουθήστε τα παρακάτω βήματα:

- 1 Τοποθετήστε ένα δοχείο κάτω από το εξάρτημα για αφρόγαλα και γυρίστε το διακόπτη ζεστού νερού/ατμού αριστερόστροφα (Εικ. 6).
- 2 Συνδέστε το φισ στην πρίζα. Ρυθμίστε τον κεντρικό διακόπτη στη θέση "I", για να ενεργοποιήσετε τη μηχανή (Εικ. 7).
  - Θα ανάψει η λυχνία ενεργοποίησης.
- 3 Γυρίστε το διακόπτη επιλογής στη θέση (Εικ. 8) καφέ.
  - Από το εξάρτημα για αφρόγαλα θα αρχίσει να ρέει ζεστό νερό.
- 4 Όταν αδειάσει το δοχείο νερού, γυρίστε το διακόπτη επιλογής ξανά στη θέση (Εικ. 9) αναμονής.
- 5 Γυρίστε το διακόπτη ζεστού νερού/ατμού δεξιόστροφα. Αφαιρέστε το δοχείο (Εικ. 10).



## Μη αυτόματος κύκλος καθαρισμού

- 1 Ξεπλύνετε το δοχείο νερού. Γεμίστε το δοχείο νερού με καθαρό νερό μέχρι την ένδειξη (Εικ. 4) MAX.
  - 2 Επανατοποθετήστε το δοχείο νερού στη μηχανή και πιέστε το προς τα κάτω μέχρι να είναι ορατές (Εικ. 5) οι ενδείξεις αναφοράς.
  - 3 Τοποθετήστε ένα δοχείο κάτω από το κλασικό εξάρτημα για αφρόγαλα και γυρίστε το διακόπτη ζεστού νερού/ατμού αριστερόστροφα (Εικ. 6).
  - 4 Γυρίστε το διακόπτη επιλογής στη θέση (Εικ. 8) καφέ.
    - Αφήστε τη μηχανή να διανέμει νερό μέχρι να αδειάσει το δοχείο νερού.
  - 5 Γυρίστε ξανά το διακόπτη επιλογής στη θέση (Εικ. 9) αναμονής.
  - 6 Γεμίστε το δοχείο νερού με καθαρό νερό μέχρι την ένδειξη MAX.
  - 7 Τοποθετήστε την υποδοχή φίλτρου υπό πίεση στη μονάδα παρασκευής από το κάτω (Εικ. 11) μέρος.
  - 8 Γυρίστε την υποδοχή φίλτρου από τα αριστερά προς τα δεξιά μέχρι το τέρμα και απελευθερώστε τη λαβή της υποδοχής φίλτρου. Η λαβή θα επιστρέψει ξανά (Εικ. 12) αυτόματα στην αριστερή πλευρά.
  - 9 Τοποθετήστε ένα δοχείο κάτω από την υποδοχή (Εικ. 13) φίλτρου.
  - 10 Γυρίστε το διακόπτη επιλογής στη θέση (Εικ. 8) καφέ.
    - Αφήστε τη μηχανή να διανέμει νερό μέχρι να αδειάσει το δοχείο νερού.
  - 11 Όταν αδειάσει το δοχείο νερού, γυρίστε το διακόπτη επιλογής ξανά στη θέση (Εικ. 9) αναμονής.
  - 12 Γεμίστε το δοχείο νερού με καθαρό νερό μέχρι την ένδειξη MAX και περιμένετε μέχρι να ανάψει η λυχνία ετοιμότητας της μηχανής.
  - 13 Γυρίστε την υποδοχή φίλτρου από τα δεξιά προς τα αριστερά, για να την αφαιρέσετε από τη μονάδα παρασκευής και ξεπλύνετε τη με καθαρό νερό (Εικ. 14).
- Η μηχανή είναι έτοιμη για χρήση.

## Χρήση της μηχανής

Σημείωση: Καθαρίζετε το φίλτρο ταμπλέτας καφέ και τον προσαρμογέα φίλτρου ταμπλέτας μετά από κάθε χρήση.

### Παρασκευή καφέ με αλεσμένο καφέ

**Προειδοποίηση: Για να αποφύγετε τον κίνδυνο εγκαυμάτων, μην γυρίζετε την υποδοχή φίλτρου υπό πίεση για να την αφαιρέσετε κατά την παρασκευή.**

- 1 Προθερμάνετε την υποδοχή φίλτρου υπό πίεση πριν από την πρώτη παρασκευή καφέ.
- 2 Τοποθετήστε την υποδοχή φίλτρου στη μονάδα παρασκευής από το κάτω (Εικ. 11) μέρος.
- 3 Γυρίστε την υποδοχή φίλτρου από τα αριστερά προς τα δεξιά μέχρι να κλειδώσει στη θέση της και απελευθερώστε τη λαβή (Εικ. 12) της υποδοχής φίλτρου. Η λαβή θα επιστρέψει ελαφρώς προς την αριστερή πλευρά.
- 4 Γυρίστε το διακόπτη επιλογής στη θέση καφέ μέχρι να αρχίσει να ρέει λίγο νερό από τα στόμια (Εικ. 8) εκροής καφέ.
- 5 Παρασκευάστε ένα φλιτζάνι νερού. Γυρίστε ξανά το διακόπτη επιλογής στη θέση αναμονής, για να σταματήσει η παρασκευή (Εικ. 9).
- 6 Γυρίστε την υποδοχή φίλτρου από τα δεξιά προς τα αριστερά, για να την αφαιρέσετε από τη μηχανή και αδειάστε το υπόλοιπο νερό (Εικ. 15).

Σημείωση: Αφαιρέστε τυχόν υπολείμματα καφέ από το χείλος της υποδοχής φίλτρου.

- 7 Χρησιμοποιήστε το δοσομετρητή, για να τοποθετήσετε αλεσμένο καφέ στην υποδοχή φίλτρου υπό πίεση.
  - Για να παρασκευάσετε ένα φλιτζάνι καφέ, γεμίστε 1-1,5 φορά το δοσομετρητή αλεσμένου καφέ.
  - Για να παρασκευάσετε δύο φλιτζάνια καφέ, γεμίστε 2 φορές το δοσομετρητή αλεσμένου καφέ (Εικ. 16).



## 132 Ελληνικά

Σημείωση: Η υποδοχή φίλτρου υπό πίεση συμπιέζει αυτόματα τον αλεσμένο καφέ. Δεν χρειάζεται να συμπιέσετε τον καφέ εσείς.

- 8 Τοποθετήστε το φίλτρο αλεσμένου καφέ στην υποδοχή (Εικ. 17) φίλτρου υπό πίεση.

Σημείωση: Την πρώτη φορά που θα χρησιμοποιήσετε τη συσκευή, θα πρέπει να τοποθετήσετε το φίλτρο αλεσμένου καφέ.

- 9 Τοποθετήστε την υποδοχή φίλτρου στη μονάδα παρασκευής.

- 10 Γυρίστε την υποδοχή φίλτρου από τα αριστερά προς τα δεξιά μέχρι να κλειδώσει στη θέση της και απελευθερώστε τη λαβή (Εικ. 12) της υποδοχής φίλτρου. Η λαβή θα επιστρέψει ελαφρώς προς την αριστερή πλευρά.

- 11 Τοποθετήστε ένα ή δύο φλιτζάνια κάτω από την υποδοχή (Εικ. 18) φίλτρου υπό πίεση.

Σημείωση: Βεβαιωθείτε ότι έχετε τοποθετήσει σωστά τα φλιτζάνια κάτω από τα στόμια εκροής καφέ.

- 12 Γυρίστε το διακόπτη επιλογής στη θέση καφέ.

- Η μηχανή αρχίζει την παρασκευή καφέ.

- 13 Γυρίστε το διακόπτη επιλογής στη θέση αναμονής, όταν το(α) φλιτζάνι(α) γεμίσει(ουν) με την επιθυμητή ποσότητα καφέ.

- 14 Αφαιρέστε την υποδοχή φίλτρου υπό πίεση και αδειάστε την. Καθαρίστε την υποδοχή φίλτρου υπό πίεση με τρεχούμενο νερό βρύσης.

## Παρασκευή καφέ με ταμπλέτες καφέ

Σημείωση: Να χρησιμοποιείτε μόνο το φίλτρο ταμπλέτας καφέ και τον προσαρμογέα φίλτρου ταμπλέτας καφέ μαζί με τις ταμπλέτες καφέ.

- 1 Χρησιμοποιήστε ένα κουταλάκι, για να αφαιρέσετε το φίλτρο αλεσμένου καφέ από την υποδοχή (Εικ. 19) φίλτρου υπό πίεση.

- 2 Τοποθετήστε έναν προσαρμογέα φίλτρου ταμπλέτας με την κυρτή πλευρά προς τα κάτω μέσα στην υποδοχή (Εικ. 20) φίλτρου υπό πίεση.

- 3 Τοποθετήστε ένα φίλτρο ταμπλέτας καφέ πάνω στον προσαρμογέα φίλτρου ταμπλέτας μέσα στην υποδοχή (Εικ. 21) φίλτρου υπό πίεση.

- 4 Τοποθετήστε την υποδοχή φίλτρου υπό πίεση στη μονάδα παρασκευής από το κάτω (Εικ. 11) μέρος.

- 5 Γυρίστε την υποδοχή φίλτρου από τα αριστερά προς τα δεξιά μέχρι να κλειδώσει στη θέση της και απελευθερώστε τη λαβή (Εικ. 12) της υποδοχής φίλτρου. Η λαβή θα γυρίσει ελαφρώς προς την αριστερή πλευρά.

Σημείωση: Για την πρώτη παρασκευή καφέ, θα πρέπει να προθερμάνετε την υποδοχή φίλτρου υπό πίεση.

- 6 Παρασκευάστε ένα φλιτζάνι νερού. Γυρίστε ξανά το διακόπτη επιλογής στη θέση αναμονής, για να σταματήσει η παρασκευή (Εικ. 9).

- 7 Γυρίστε την υποδοχή φίλτρου από τα δεξιά προς τα αριστερά, για να την αφαιρέσετε από τη μηχανή και αδειάστε το υπόλοιπο νερό (Εικ. 15).

- 8 Τοποθετήστε μια ταμπλέτα καφέ μέσα στην υποδοχή (Εικ. 22) φίλτρου.

Σημείωση: Βεβαιωθείτε ότι το χαρτί της ταμπλέτας δεν προεξέχει από το χείλος της υποδοχής φίλτρου.

- 9 Τοποθετήστε την υποδοχή φίλτρου στη μονάδα παρασκευής από το κάτω μέρος.

- 10 Γυρίστε την υποδοχή φίλτρου από τα αριστερά προς τα δεξιά μέχρι να κλειδώσει στη θέση της και απελευθερώστε τη λαβή της υποδοχής φίλτρου. Η λαβή θα γυρίσει ελαφρώς προς την αριστερή πλευρά.

- 11 Τοποθετήστε ένα φλιτζάνι κάτω από την υποδοχή φίλτρου.

- 12 Γυρίστε το διακόπτη επιλογής στη θέση (Εικ. 8) καφέ.

- Η μηχανή αρχίζει την παρασκευή καφέ.

- 13 Γυρίστε το διακόπτη επιλογής στη θέση αναμονής, όταν το φλιτζάνι γεμίσει με την επιθυμητή ποσότητα καφέ.

- 14 Αφαιρέστε την υποδοχή φίλτρου και πετάξτε τη χρησιμοποιημένη ταμπλέτα καφέ.



## Ροή ζεστού νερού

**Προειδοποίηση:** Για να αποφύγετε τον κίνδυνο εγκαυμάτων, λάβετε υπόψη ότι πριν από τη διανομή μπορεί να εκτοξευτούν μικρές ποσότητες ζεστού νερού. Επίσης, μετακινήστε το εξάρτημα ατμού κρατώντας το μόνο από την προστατευτική λαβή.

- 1 Τοποθετήστε ένα δοχείο ή ποτήρι κάτω από το κλασικό εξάρτημα για αφρόγαλα. Γυρίστε το διακόπτη ζεστού νερού/ατμού αριστερόστροφα (Εικ. 6).
- 2 Γυρίστε το διακόπτη επιλογής στη θέση (Εικ. 8) καφέ.  
- Η μηχανή ξεκινά να διανέμει ζεστό νερό.
- 3 Γυρίστε το διακόπτη επιλογής στη θέση αναμονής, όταν η μηχανή διανέμει την επιθυμητή ποσότητα νερού (Εικ. 9).
- 4 Γυρίστε το διακόπτη ζεστού νερού/ατμού δεξιόστροφα. Αφαιρέστε το δοχείο ή το ποτήρι (Εικ. 10) από τη βάση.

## Αφρόγαλα

**Προειδοποίηση:** Για να αποφύγετε τον κίνδυνο εγκαυμάτων, λάβετε υπόψη ότι πριν από τη διανομή μπορεί να εκτοξευτούν μικρές ποσότητες ζεστού νερού. Επίσης, μετακινήστε το εξάρτημα ατμού κρατώντας το μόνο από την προστατευτική λαβή.

- 1 Τοποθετήστε ένα φλιτζάνι κάτω από το εξάρτημα για αφρόγαλα.
- 2 Γυρίστε το διακόπτη επιλογής στη θέση ατμού.  
- Θα ανάψει η λυχνία ετοιμότητας της μηχανής.
- 3 Περιμένετε μέχρι να ανάψει η λυχνία ετοιμότητας ατμού. Κατόπιν, η μηχανή θα είναι έτοιμη να διανέμει ατμό.
- 4 Γυρίστε το διακόπτη επιλογής στη θέση ατμού και αφήστε να τρέξει το νερό που μπορεί να υπάρχει στο εξάρτημα (Εικ. 23) για αφρόγαλα.
- 5 Γυρίστε ξανά το διακόπτη επιλογής στη θέση αναμονής. Αφαιρέστε και αδειάστε το φλιτζάνι.
- 6 Γεμίστε το 1/3 μιας κανάτας με κρύο γάλα (Εικ. 24).
- 7 Τοποθετήστε την κανάτα κάτω από το εξάρτημα για αφρόγαλα.
- 8 Γυρίστε το διακόπτη ζεστού νερού/ατμού αριστερόστροφα. Αναδεύστε απαλά την κανάτα για να δημιουργηθεί αφρός και γυρίστε δεξιόστροφα το διακόπτη ζεστού νερού/ατμού.
- 9 Απομακρύνετε την κανάτα.
- 10 Τοποθετήστε ένα φλιτζάνι κάτω από το εξάρτημα για αφρόγαλα και αφήστε να εκρεύσει το υπόλοιπο νερό και το γάλα από το εξάρτημα για αφρόγαλα. Απομακρύνετε το φλιτζάνι.

## Καθάρισμα

Ο τακτικός καθαρισμός και η αφαίρεση των αλάτων αυξάνουν τη διάρκεια ζωής της μηχανής σας και εξασφαλίζουν τη βέλτιστη ποιότητα και γεύση του καφέ.

**Προειδοποίηση:** Μην βυθίζετε τη μηχανή σε νερό ή σε οποιοδήποτε άλλο υγρό.

**Προειδοποίηση:** Μην καθαρίζετε ποτέ τη μηχανή με συρμάτινα σφουγγαράκια, σκληρά καθαριστικά ή υγρά.

**Προειδοποίηση:** Πριν από τον καθαρισμό της μηχανής, να την αποσυνδέετε πάντα από την πρίζα και να την αφήνετε να κρυώνει.

**Προειδοποίηση:** Χρησιμοποιείτε μόνο ένα απαλό, υγρό πανί για τον καθαρισμό της μηχανής.



## Καθαρισμός του δίσκου περισυλλογής υγρών

- 1 Αφαιρέστε το δίσκο περισυλλογής υγρών από τη μηχανή (Εικ. 25).
- 2 Αδειάστε και ξεπλύνετε το δίσκο περισυλλογής υγρών με τρεχούμενο νερό βρύσης.
- 3 Σύρετε το δίσκο περισυλλογής υγρών πίσω στη μηχανή.

## Καθαρισμός κλασικού εξαρτήματος για αφρόγαλα (μόνο σε συγκεκριμένους τύπους)

Σημείωση: Μετά την παρασκευή ροφημάτων με γάλα, καθαρίστε το κλασικό εξάρτημα για αφρόγαλα.

- 1 Αφαιρέστε το σωλήνα του κλασικού εξαρτήματος (Εικ. 26) για αφρόγαλα.
- 2 Ξεπλύνετε το με καθαρό νερό (Εικ. 27).
- 3 Αφαιρέστε την πλαστική λαβή του κλασικού εξαρτήματος για αφρόγαλα από το εξάρτημα ατμού και ξεπλύνετε τη με καθαρό νερό (Εικ. 28).
- 4 Καθαρίστε το εξάρτημα ατμού με ένα υγρό πανί.
- 5 Σύρετε την πλαστική λαβή πίσω στο εξάρτημα ατμού.
- 6 Σύρετε το σωλήνα πίσω στο εξάρτημα ατμού.

## Καθαρισμός της υποδοχής φίλτρου υπό πίεση

- 1 Αφαιρέστε το φίλτρο αλεσμένου καφέ ή το φίλτρο ταμπλέτας καφέ από την υποδοχή φίλτρου και ξεπλύνετε το καλά με ζεστό νερό.
- 2 Αν είναι τοποθετημένος, αφαιρέστε τον προσαρμογέα φίλτρου ταμπλέτας από την υποδοχή φίλτρου και ξεπλύνετε τον καλά με ζεστό νερό.
- 3 Ξεπλύνετε το εσωτερικό και το εξωτερικό της υποδοχής φίλτρου υπό πίεση με ζεστό νερό (Εικ. 14).

**Προσοχή:** Μην πλένετε την υποδοχή φίλτρου υπό πίεση στο πλυντήριο πιάτων. Θα προκληθεί βλάβη στην υποδοχή φίλτρου υπό πίεση.

## Διαδικασία αφαίρεσης αλάτων

Χρησιμοποιείτε αποκλειστικά αφαλατικό Gaggia. Σε καμία περίπτωση δεν θα πρέπει να χρησιμοποιήσετε αφαλατικό που έχει ως βάση θειικό οξύ, υδροχλωρικό οξύ, σουλφαμικό ή οξικό οξύ (ξίδι), καθώς αυτές οι ουσίες μπορούν να προκαλέσουν βλάβη στο κύκλωμα νερού της μηχανής και τα άλατα δεν θα απομακρυνθούν σωστά. Αν δεν χρησιμοποιήσετε το αφαλατικό Gaggia, η εγγύησή σας θα ακυρωθεί. Η εγγύηση θα ακυρωθεί, επίσης, αν δεν απομακρύνετε τα άλατα από τη συσκευή.

## Διαδικασία αφαίρεσης αλάτων

- 1 Τοποθετήστε την υποδοχή φίλτρου υπό πίεση μέσα στη μονάδα παρασκευής.
- 2 Αφαιρέστε και αδειάστε το δοχείο νερού.
- 3 Αδειάστε το μισό διάλυμα αφαίρεσης αλάτων μέσα στο δοχείο νερού. Γεμίστε το δοχείο νερού με καθαρό νερό μέχρι την ένδειξη MAX. Τοποθετήστε το δοχείο νερού πίσω στη μηχανή.
- 4 Ρυθμίστε τον κεντρικό διακόπτη στη θέση "I", για να ενεργοποιήσετε τη μηχανή. Γυρίστε το διακόπτη επιλογής στη θέση αναμονής.
- 5 Τοποθετήστε ένα δοχείο κάτω από το κλασικό εξάρτημα για αφρόγαλα.
- 6 Περιμένετε μέχρι να ανάψει η λυχνία ετοιμότητας καφέ και παρασκευάστε δύο φλιτζάνια νερού (περίπου 150ml το καθένα).
- 7 Ρυθμίστε τον κεντρικό διακόπτη στη θέση "O", για να απενεργοποιήσετε τη μηχανή.



- 8 Αφήστε το διάλυμα αφαίρεσης αλάτων να λειτουργήσει για 15-20 λεπτά με τη μηχανή απενεργοποιημένη.
  - 9 Ρυθμίστε τον κεντρικό διακόπτη στη θέση "I", για να ενεργοποιήσετε ξανά τη μηχανή.
  - 10 Γεμίστε δύο φλιτζάνια (χωρητικότητας περίπου 150 ml έκαστο) με ζεστό νερό από το κλασικό εξάρτημα για αφρόγαλα.
  - 11 Ρυθμίστε τον κεντρικό διακόπτη στη θέση "O", για να απενεργοποιήσετε τη μηχανή και περιμένετε 3 λεπτά.
  - 12 Επαναλάβετε τα βήματα 9-11 μέχρι να αδειάσει το δοχείο νερού.
  - 13 Ξεπλύνετε το δοχείο νερού και γεμίστε το με καθαρό νερό μέχρι την ένδειξη MAX.
  - 14 Τοποθετήστε ένα δοχείο κάτω από την υποδοχή φίλτρου.
  - 15 Ρυθμίστε τον κεντρικό διακόπτη στη θέση "I", για να ενεργοποιήσετε τη μηχανή και γυρίστε το διακόπτη επιλογής στη θέση αναμονής.
  - 16 Αφήστε τη μηχανή να διανέμει νερό μέχρι να αδειάσει το δοχείο νερού. Ρυθμίστε το διακόπτη επιλογής στη θέση αναμονής.
  - 17 Γεμίστε το δοχείο νερού με καθαρό νερό μέχρι την ένδειξη MAX.
  - 18 Τοποθετήστε ένα μεγάλο δοχείο κάτω από το κλασικό εξάρτημα για αφρόγαλα. Γυρίστε το διακόπτη ζεστού νερού/ατμού αριστερόστροφα.
  - 19 Γυρίστε το διακόπτη επιλογής στη θέση καφέ και αφήστε τη μηχανή να διανέμει νερό μέχρι να αδειάσει το δοχείο νερού.
  - 20 Γυρίστε το διακόπτη επιλογής στη θέση αναμονής.
  - 21 Γυρίστε το διακόπτη ζεστού νερού/ατμού δεξιόστροφα.
  - 22 Ξεπλύνετε τη μηχανή επαναλαμβάνοντας τα βήματα 13-20 ακόμα μία φορά.
  - 23 Αφαιρέστε την υποδοχή φίλτρου από τη μονάδα παρασκευής γυρνώντας την από τα δεξιά προς τα αριστερά και ξεπλύνετε τη με καθαρό νερό.
  - 24 Γεμίστε το δοχείο νερού με καθαρό νερό μέχρι την ένδειξη MAX.
- Η μηχανή είναι πλέον έτοιμη για χρήση.

## Αντιμετώπιση προβλημάτων

Σε αυτό το κεφάλαιο συνοψίζονται τα πιο συνηθισμένα προβλήματα που ενδέχεται να αντιμετωπίσετε με τη μηχανή. Για υποστήριξη, επικοινωνήστε με το σημείο πώλησης ή ένα εξουσιοδοτημένο κέντρο τεχνικής υποστήριξης. Τα στοιχεία ανα-φέρονται βιβλιαράκι της εγγύησης που παρέχεται ξεχωριστά ή στη σελίδα [www.gaggia.com/n-m-co/espresso/world-wide](http://www.gaggia.com/n-m-co/espresso/world-wide) ή [www.gaggia.it/n-m-co/espresso/contact](http://www.gaggia.it/n-m-co/espresso/contact).

Πρόβλημα	Πιθανή αιτία	Λύση
Η μηχανή δεν ενεργοποιείται.	Η μηχανή δεν είναι συνδεδεμένη στην πρίζα.	Συνδέστε τη μηχανή στην πρίζα.
	Ο κεντρικός διακόπτης είναι στη θέση off (απενεργοποίηση).	Βεβαιωθείτε ότι ο κεντρικός διακόπτης είναι στη θέση on (ενεργοποίηση).
Η αντλία κάνει πολύ θόρυβο.	Δεν υπάρχει καθόλου νερό στη δεξαμενή νερού.	Γεμίστε το δοχείο νερού με νερό.
	Το δοχείο νερού δεν έχει τοποθετηθεί σωστά.	Επανατοποθετήστε το δοχείο νερού στη μηχανή και πιέστε το προς τα κάτω μέχρι να είναι ορατές οι ενδείξεις αναφοράς.
Ο καφές είναι πολύ κρύος.	Δεν τοποθετήσατε την υποδοχή φίλτρου για προθέρμανση.	Προθερμάνετε την υποδοχή φίλτρου.



Πρόβλημα	Πιθανή αιτία	Λύση
	Η λυχνία ετοιμότητας μηχανής ήταν απενεργοποιημένη όταν γυρίσατε το διακόπτη επιλογής στη θέση καφέ.	Περιμένετε μέχρι να ανάψει η λυχνία ετοιμότητας μηχανής.
	Τα φλιτζάνια είναι κρύα.	Προθερμάνετε τα φλιτζάνια με ζεστό νερό.
Δεν παράγεται αφρόγαλα.	Χρησιμοποιήσατε τύπο γάλακτος που δεν είναι κατάλληλος για αφρόγαλα (γάλα σε σκόνη ή γάλα με χαμηλά λιπαρά).	Χρησιμοποιείτε μόνο κρύο πλήρες γάλα για το αφρόγαλα.
Δεν είναι δυνατή η προετοιμασία καπουτσίνο.	Το κλασικό εξάρτημα για αφρόγαλα δεν είναι καθαρό.	Καθαρίστε το κλασικό εξάρτημα για αφρόγαλα.
	Δεν υπάρχει καθόλου ατμός στο μπόιλερ.	Προετοιμάσετε το κύκλωμα.
Δεν παράγεται καθόλου καφέ ή βγαίνουν μόνο μερικές σταγόνες καφέ από τη μηχανή.	Ο διακόπτης ζεστού νερού/ατμού είναι ανοιχτός (τον έχετε γυρίσει αριστερόστροφα).	Κλείστε το διακόπτη ζεστού νερού/ατμού (γυρίστε τον δεξιόστροφα).
	Στο εσωτερικό της μηχανής έχουν συσσωρευτεί άλατα.	Αφαιρέστε τα άλατα από τη μηχανή.
	Το φίλτρο αλεσμένου καφέ ή το φίλτρο ταμπλέτας καφέ στην υποδοχή φίλτρου έχει φράξει.	Καθαρίστε το φίλτρο αλεσμένου καφέ ή το φίλτρο ταμπλέτας καφέ.
	Χρησιμοποιήσατε ακατάλληλη ταμπλέτα καφέ.	Χρησιμοποιείτε μόνο ταμπλέτες καφέ που είναι κατάλληλες για αυτήν τη μηχανή.
	Ο αλεσμένος καφέ που χρησιμοποιήσατε είναι πολύ ψιλοαλεσμένος.	Χρησιμοποιήστε πιο χοντροκομμένο καφέ.
	Πιέσατε τον αλεσμένο καφέ στο φίλτρο αλεσμένου καφέ.	Προσέχετε να μην πιέζετε τον αλεσμένο καφέ μέσα στο φίλτρο αλεσμένου καφέ.
	Υπάρχει μεγάλη ποσότητα αλεσμένου καφέ στο φίλτρο αλεσμένου καφέ.	Μειώστε την ποσότητα αλεσμένου καφέ στο φίλτρο αλεσμένου καφέ.
Ο καφές ρέει από τις άκρες της υποδοχής φίλτρου.	Δεν έχετε τοποθετήσει σωστά την υποδοχή φίλτρου στη μονάδα παρασκευής.	Τοποθετήστε σωστά την υποδοχή φίλτρου.
	Το επάνω άκρο της υποδοχής φίλτρου δεν είναι καθαρό.	Καθαρίστε το επάνω άκρο της υποδοχής φίλτρου.
	Η ταμπλέτα καφέ δεν τοποθετήθηκε σωστά.	Τοποθετήστε σωστά την ταμπλέτα καφέ. Βεβαιωθείτε ότι τα άκρα δεν προεξέχουν από το χείλος της υποδοχής φίλτρου.
	Υπάρχει μεγάλη ποσότητα αλεσμένου καφέ στο φίλτρο αλεσμένου καφέ.	Μειώστε την ποσότητα αλεσμένου καφέ στο φίλτρο αλεσμένου καφέ χρησιμοποιώντας το δοσομετρητή.







Η μηχανή απενεργοποιείται κατά την παρασκευή καφέ ή τη διανομή ζεστού νερού (RI8437, RI8435, RI8433).

Έχει ενεργοποιηθεί η λειτουργία εξοικονόμησης ενέργειας.

Ρυθμίστε τον κεντρικό διακόπτη στη θέση "I", για να ενεργοποιήσετε ξανά τη μηχανή.

## Εγγύηση και υποστήριξη

Για υποστήριξη, επικοινωνήστε με το σημείο πώλησης ή ένα εξουσιοδοτημένο κέντρο τεχνικής υποστήριξης. Τα στοιχεία αναφέρονται βιβλιαράκι της εγγύησης που παρέχεται ξεχωριστά ή στη σελίδα [www.gaggia.com/n-m-co/espresso/world-wide](http://www.gaggia.com/n-m-co/espresso/world-wide) ή [www.gaggia.it/n-m-co/espresso/contact](http://www.gaggia.it/n-m-co/espresso/contact).

## Ανακύκλωση

- Αυτό το σύμβολο υποδεικνύει ότι το παρόν προϊόν δεν πρέπει να απορριφθεί μαζί με τα συνηθισμένα οικιακά σας απορρίμματα (2012/19/EE) (Εικ. 29).
- Ακολουθήστε τους εγχώριους κανονισμούς για την ξεχωριστή συλλογή ηλεκτρικών και ηλεκτρονικών προϊόντων. Η σωστή μέθοδος απόρριψης συμβάλλει στην αποφυγή αρνητικών επιπτώσεων για το περιβάλλον και την ανθρώπινη υγεία.





## Введение

Эта кофемашина предназначена для приготовления 1 или 2 чашек кофе эспрессо; она оснащена поворотной трубкой подачи пара и горячей воды. Элементы управления на передней панели кофемашины маркированы понятными символами. Данная кофемашина предназначена для домашнего применения и не подходит для продолжительного профессионального использования.

## Чистая холодная вода

Используйте чистую холодную воду каждый день. Если кофемашина один день не использовалась, перед использованием необходимо промыть ее холодной чистой водой. Чтобы промыть прибор, наберите чистую холодную воду в резервуар для воды, поместите миску или две чашки под носик выхода кофе и кипятите воду до тех пор, пока резервуар для воды не опустеет.

## Энергосбережение

В кофемашинах R18433, R18435 и R18437 предусмотрена функция автоматического отключения для экономии энергии. Функция автоматического отключения срабатывает через 30 минут после установки переключателя питания в положение «I». Чтобы снова включить кофемашину, установите переключатель питания обратно в положение «I».

## Важные сведения о безопасности - Дополнение к эксплуатационной документации

Прибор оснащен функциями безопасности. Тем не менее, во избежание травм и повреждений из-за неправильного использования прибора внимательно прочитайте руководство по безопасности и используйте прибор только в соответствии с инструкциями. Сохраните данную брошюру с правилами безопасности для дальнейшего использования.

## Предупреждение

- Перед подключением убедитесь, что номинальное напряжение, указанное на приборе, соответствует напряжению местной электросети.
- Подключайте кофемашину к заземленной розетке.
- Шнур питания не должен свисать с края стола или рабочей поверхности или контактировать с горячими поверхностями.
- Не погружайте кофемашину, сетевой шнур или вилку сетевого шнура в воду. Это может привести к поражению электрическим током.
- В случае повреждения сетевого шнура его необходимо заменить. Чтобы обеспечить безопасную эксплуатацию прибора, заменяйте шнур только в компании Gaggia, авторизованном сервисном центре Gaggia или в сервисном центре с персоналом аналогичной квалификации.
- Не допускайте попадания жидкости на штекер шнура питания.
- Во избежание ожогов не подставляйте части тела под потоки горячей воды, производимые прибором.
- Не прикасайтесь к горячим поверхностям. Используйте предусмотренные на машине ручки.



- Выключите кофемашину, нажав кнопку питания на задней панели устройства, и отсоедините сетевой шнур от розетки электросети в следующих случаях:
  - при возникновении сбоя;
  - если прибор длительное время не будет использоваться;
  - перед очисткой прибора.
- При отключении держитесь за вилку, а не за сетевой шнур.
- Не прикасайтесь к вилке питания мокрыми руками.
- Запрещено пользоваться кофемашиной, если сетевая вилка, шнур питания или сам прибор повреждены..
- Запрещается вносить какие-либо изменения в конструкцию кофемашины или шнура питания.
- Во избежание рисков ремонт аппарата следует проводить только в авторизованном сервисном центре Gaggia.
- К использованию машины не допускаются дети возрастом до 8 лет.
- Дети старше 8 лет и лица с ограниченными интеллектуальными или физическими возможностями, а также лица с недостаточным опытом и знаниями могут пользоваться кофемашиной только под присмотром или после получения инструкций по безопасному использованию кофемашины и при условии понимания потенциальных опасностей.
- Дети старше 8 лет могут осуществлять очистку и уход за прибором только под присмотром взрослых.
- Для получения инструкций по очистке поверхностей, которые будут контактировать с продуктами, см. главу «Очистка».
- Храните прибор, его принадлежности и шнур в месте, недоступном для детей младше 8 лет.
- Не оставляйте детей без присмотра и не позволяйте им играть с кофемашиной.
- Подавая горячую воду, соблюдайте осторожность. Подаче могут предшествовать тонкие струи горячей воды. Снимать носик для подачи горячей воды можно только после окончания цикла подачи.
- В избежание ожогов не забывайте, что перед подачей кофе из прибора могут брызгать тонкие струи горячей воды. Не прикасайтесь незащищенными руками к классическому вспенивателю молока, поскольку он может быть очень горячим.
- Используйте кофеварку эспрессо только по назначению во избежание возможной травмы.

## Внимание!

- Always return the machine to a service center authorized by Gaggia for examination or repair. Do not attempt to repair the machine yourself, otherwise your warranty becomes invalid
- Прибор предназначен только для домашнего использования в стандартных условиях. Он не предназначен для использования в качестве кухонного прибора в магазинах, офисах, сельскохозяйственных помещениях или на других рабочих местах. Прибор также не предназначен для использования постояльцами гостиниц, гостевых домов, мини-отелей и других общественных заведений.
- Устанавливайте кофемашину на ровную устойчивую поверхность. Прибор должен всегда находиться в вертикальном положении (включая период транспортировки)..
- Не ставьте кофемашину на плиту, рядом с духовым шкафом, радиатором или другими источниками тепла.
- When you clean the machine, let it cool down before you insert or remove any parts. The heating surface may retain residual heat after use.
- Не заполняйте резервуар для воды теплой, горячей или газированной водой, так как это



## 140 Русский

может привести к повреждению резервуара и кофемашины.

- Запрещается использовать для чистки кофемашины губки с абразивным покрытием, абразивные чистящие средства или растворители типа бензина или ацетона. Достаточно использовать мягкую ткань, смоченную водой.
- Descal your machine every 3 months. Not doing this will make your machine stop working properly. In this case repair is not covered by your warranty.
- Не храните прибор при температуре ниже 0 °C. Оставшаяся в системе нагрева вода может замерзнуть и повредить прибор.
- Если прибор не будет использоваться в течение длительного периода времени, то воду из резервуара необходимо слить. Вода может испортиться. Всегда используйте только свежую воду.
- Never use any accessories or parts from other manufacturers or that Gaggia does not specifically recommend. If you use such accessories or parts, your warranty becomes invalid.
- Регулярная очистка и обслуживание продлевают срок службы прибора и гарантируют оптимальное качество и вкус кофе.
- Прибор постоянно подвергается воздействию влаги, кофе и накипи. Поэтому его необходимо регулярно чистить и обслуживать в соответствии с инструкциями в руководстве пользователя и на веб-сайте. Если чистка и обслуживание не выполняются, через некоторое время прибор может перестать работать. В таком случае гарантия на ремонт не распространяется.
- Запрещается пить раствор, который выходит из прибора в процессе очистки от накипи.
- Не устанавливайте прибор в шкафу, если вы собираетесь его использовать.
- After frothing milk, quickly clean the classic milk frother by dispensing a small quantity of hot water into a container. Then remove the external part of the classic milk frother and wash it with lukewarm water.
- Never pour any other liquid than clean cold water into the water tank.
- Do not clean the pressurized filter holder in the dishwasher. This will damage the pressurized filter holder.

## Электромагнитные поля (ЭМП)

Прибор соответствует всем применимым стандартам и нормам по воздействию электромагнитных полей.





## Обзор кофемашины

- 1 Индикатор питания
- 2 Индикатор готовности пара
- 3 Индикатор готовности кофемашины
- 4 Переключатель выбора режима
- 5 Фильтр молотого кофе
- 6 Герметичный держатель фильтра
- 7 Варочная группа
- 8 Крышка поддона для капель (только для некоторых моделей)
- 9 Поддон для капель
- 10 Пользовательский интерфейс
- 11 Подставка под чашки
- 12 Резервуар для воды
- 13 Крышка резервуара для воды
- 14 Мерная ложка для молотого кофе
- 15 Адаптер фильтра для пакетиков (только для некоторых моделей)
- 16 Фильтр для пакетиков кофе (только для некоторых моделей)
- 17 Гнездо для аксессуаров
- 18 Гнездо для мерной ложки для кофе
- 19 Переключатель горячей воды/пара
- 20 Классический вспениватель молока (только для некоторых моделей)
- 21 Шнур питания
- 22 Переключатель питания (в моделях R18437, R18435, и R18433 с переключателем режима энергосбережения)

## Первая установка

- 1 Снимите с кофемашины весь упаковочный материал.
- 2 Установите кофемашину на столе или рабочей поверхности на достаточном расстоянии от водопроводного крана, раковины и источников тепла.

Примечание. Над кофемашиной, за ней и по обеим сторонам должно оставаться не менее 15 см свободного пространства (Рис. 2).

## Подготовка прибора к работе

- 1 Снимите крышку резервуара для воды и извлеките резервуар для воды из кофемашины (Рис. 3).
- 2 Сполосните резервуар. Наполните резервуар питьевой водой до отметки (Рис. 4) MAX.
- 3 Поместите резервуар для воды обратно в кофемашину и надавите на него вниз, пока не будут видны (Рис. 5) отметки-указатели.
- 4 Закройте резервуар для воды крышкой.

## Заполнение контуров

При первом использовании кофемашины, после подачи пара или если резервуар для воды пуст, выполните следующие действия.

- 1 Поставьте сосуд под вспенивателем молока и поверните переключатель горячей воды/пара против часовой стрелки (Рис. 6).
- 2 Вставьте вилку в розетку электросети. Установите переключатель питания в положение «I», чтобы включить кофемашину (Рис. 7).
  - Загорится индикатор питания.
- 3 Поверните переключатель выбора режима в положение (Рис. 8) «кофе».





## 142 Русский

- Из вспенивателя молока начнет вытекать горячая вода.
- 4 Когда резервуар для воды опустеет, поверните переключатель выбора режима обратно в положение (Рис. 9) ожидания.
- 5 Поверните переключатель горячей воды/пара по часовой стрелке. Уберите сосуд (Рис. 10).

### Цикл промывки вручную

- 1 Сполосните резервуар. Наполните резервуар питьевой водой до отметки (Рис. 4) "MAX" (МАКС.).
- 2 Поместите резервуар для воды обратно в кофемашину и надавите на него вниз, пока не будут видны (Рис. 5) отметки-указатели.
- 3 Поставьте сосуд под классическим вспенивателем молока и поверните переключатель горячей воды/пара против часовой стрелки (Рис. 6).
- 4 Поверните переключатель выбора режима в положение (Рис. 8) "Coffee" (кофе).
  - Позвольте кофемашине подавать воду до тех пор, пока резервуар не будет опустошен.
- 5 Поверните переключатель выбора режима обратно в положение (Рис. 9) ожидания.
- 6 Наполните резервуар питьевой водой до отметки "MAX" (МАКС.).
- 7 Установите герметичный держатель фильтра в варочную группу снизу (Рис. 11).
- 8 Поверните держатель фильтра слева направо до упора и отпустите рукоятку держателя. Ручка автоматически отскочит обратно (Рис. 12) влево.
- 9 Поставьте сосуд под держатель (Рис. 13) фильтра.
- 10 Поверните переключатель выбора режима в положение (Рис. 8) "Coffee" (кофе).
  - Позвольте кофемашине подавать воду до тех пор, пока резервуар не будет опустошен.
- 11 Когда резервуар для воды опустеет, поверните переключатель выбора режима обратно в положение (Рис. 9) ожидания.
- 12 Наполните резервуар питьевой водой до отметки "MAX" (МАКС.) и дождитесь включения индикатора готовности кофемашины к работе.
- 13 Поверните держатель фильтра справа налево, чтобы извлечь его из варочной группы, и сполосните его питьевой водой (Рис. 14).

Кофемашина готова к использованию.

## Использование кофемашины

Примечание. Очищайте фильтр для пакетиков кофе и адаптер для пакетиков кофе после каждого использования.

### Приготовление напитка из молотого кофе

**Предупреждение! В процессе приготовления напитка не пытайтесь повернуть и снять герметичный держатель фильтра, чтобы не обжечься.**

- 1 Прогрейте герметичный держатель фильтра перед началом приготовления кофе.
- 2 Установите держатель фильтра в варочную группу снизу (Рис. 11).
- 3 Поверните держатель фильтра слева направо до щелчка и отпустите рукоятку (Рис. 12) держателя. Ручка слегка отскочит обратно влево.
- 4 Поверните переключатель выбора режима в положение «кофе», и горячая вода начнет вытекать из отверстий (Рис. 8) для выхода кофе.





- 5 Приготовьте одну чашку горячей воды. Поверните переключатель выбора режима обратно в положение ожидания, чтобы остановить процесс приготовления (Рис. 9).
- 6 Поверните держатель фильтра справа налево, чтобы извлечь его из кофемашины, и вылейте оставшуюся воду (Рис. 15).

Примечание. Удалите все остатки кофе с края держателя фильтра.

- 7 С помощью мерной ложки поместите молотый кофе в герметичный держатель фильтра.
  - Чтобы приготовить одну чашку кофе, используйте 1–1,5 мерных ложки молотого кофе.
  - Чтобы приготовить две чашки кофе, используйте 2 мерных ложки молотого кофе (Рис. 16).

Примечание. Герметичный держатель фильтра автоматически утрамбовывает молотый кофе. Нет необходимости делать это самостоятельно.

- 8 Вставьте фильтр для молотого кофе в герметичный держатель (Рис. 17) фильтра.

Примечание. При первом использовании кофемашины фильтр для молотого кофе уже установлен.

- 9 Установите держатель фильтра в варочную группу.

- 10 Поверните держатель фильтра слева направо до щелчка и отпустите рукоятку (Рис. 12) держателя. Ручка слегка отскочит обратно влево.

- 11 Поместите одну или две чашки под герметичный держатель (Рис. 18) фильтра.

Примечание. Убедитесь, что чашки расположены точно под отверстиями для подачи кофе.

- 12 Поверните переключатель выбора режима в положение «кофе».

- Кофемашина начнет приготовление кофе.

- 13 Как только чашки будут заполнены нужным количеством кофе, поверните переключатель выбора режима обратно в положение ожидания.

- 14 Извлеките герметичный держатель фильтра и опустошите его. Промойте герметичный держатель фильтра под краном.

## Приготовление напитка из пакетиков кофе

Примечание. С пакетиками кофе используйте только фильтр для пакетиков кофе и адаптер для пакетиков кофе.

- 1 С помощью чайной ложки извлеките фильтр для молотого кофе из герметичного держателя (Рис. 19) фильтра.

- 2 Установите адаптер фильтра для пакетиков выпуклой стороной вниз в герметичный держатель (Рис. 20) фильтра.

- 3 Поместите фильтр для пакетиков кофе в держатель (Рис. 21) фильтра поверх адаптера для пакетиков кофе.

- 4 Установите герметичный держатель фильтра в варочную группу снизу (Рис. 11).

- 5 Поверните держатель фильтра слева направо до щелчка и отпустите рукоятку (Рис. 12) держателя. Ручка слегка повернется влево.

Примечание. Перед приготовлением первой чашки кофе необходимо прогреть герметичный держатель фильтра.

- 6 Приготовьте одну чашку горячей воды. Поверните переключатель выбора режима обратно в положение ожидания, чтобы остановить процесс приготовления (Рис. 9).

- 7 Поверните держатель фильтра справа налево, чтобы извлечь его из кофемашины, и вылейте оставшуюся воду (Рис. 15).

- 8 Поместите пакетик кофе в держатель (Рис. 22) фильтра.





## 144 Русский

Примечание. Проверьте, чтобы бумага пакетика не выходила за край держателя фильтра.

- 9 Установите держатель фильтра в варочную группу снизу.
- 10 Поверните держатель фильтра слева направо до щелчка и отпустите рукоятку держателя. Ручка слегка повернется влево.
- 11 Поставьте чашку под держатель фильтра.
- 12 Поверните переключатель выбора режима в положение (Рис. 8) «кофе».  
- Кофемашина начнет приготовление кофе.
- 13 Как только чашка будет заполнена нужным количеством кофе, поверните переключатель выбора режима обратно в положение ожидания.
- 14 Выньте держатель фильтра и утилизируйте использованный пакетик кофе.

## Подача горячей воды

**Предупреждение! Во избежание ожогов не забывайте, что перед подачей горячей воды из прибора могут брызгать тонкие струи горячей воды, и при перемещении трубки выхода пара держите ее только за защитную ручку.**

- 1 Поставьте сосуд или стакан под классический вспениватель молока. Поверните переключатель горячей воды/пара против часовой стрелки (Рис. 6).
- 2 Поверните переключатель выбора режима в положение (Рис. 8) «кофе».  
- Кофемашина начнет подачу горячей воды.
- 3 Как только чашка будет заполнена нужным количеством воды (Рис. 9), поверните переключатель выбора режима обратно в положение ожидания.
- 4 Поверните переключатель горячей воды/пара по часовой стрелке. Уберите сосуд или стакан (Рис. 10).

## Приготовление молочной пенки

**Предупреждение! Во избежание ожогов не забывайте, что перед подачей горячей воды из прибора могут брызгать тонкие струи горячей воды, и при перемещении трубки выхода пара держите ее только за защитную ручку.**

- 1 Поставьте чашку под вспениватель молока.
- 2 Поверните переключатель выбора режима в положение «пар».  
- Индикатор готовности кофемашины выключится.
- 3 Подождите, пока загорится индикатор готовности пара. Теперь кофемашина готова к подаче пара.
- 4 Поверните переключатель выбора режима в положение «пар», чтобы вода вытекла из вспенивателя (Рис. 23) молока.
- 5 Поверните переключатель выбора режима обратно в положение ожидания. Уберите чашку и вылейте из нее жидкость
- 6 Заполните кувшин холодным молоком (Рис. 24) на 1/3.
- 7 Поставьте кувшин под вспениватель молока.
- 8 Поверните переключатель горячей воды/пара против часовой стрелки. Аккуратно поворачивайте кувшин для создания пены и поверните переключатель горячей воды/пара по часовой стрелке.
- 9 Уберите кувшин.
- 10 Поставьте чашку под вспениватель молока и подождите, пока остатки воды и молока вытекут из вспенивателя молока. Уберите чашку.







## Очистка

Регулярная очистка и удаление накипи продлевают срок службы кофемашины и гарантируют оптимальное качество и вкус кофе.

**Предупреждение! Запрещается погружать кофемашину в воду или любую другую жидкость.**

**Предупреждение! Не используйте для очистки кофемашины губки с абразивным покрытием, абразивные или агрессивные чистящие средства.**

**Предупреждение! Перед тем как приступить к очистке кофемашины, обязательно отключите ее от электросети и дайте ей остыть.**

**Предупреждение! Для очистки кофемашины пользуйтесь только мягкой влажной тканью.**

### Очистка поддона для капель

- 1 Вытяните поддон для капель из кофемашины (Рис. 25).
- 2 Очистите поддон для капель и промойте его под струей воды.
- 3 Задвиньте поддон для капель обратно в кофемашину.

### Очистка классического вспенивателя молока (только для некоторых моделей)

Примечание. После приготовления напитка на молочной основе очистите классический вспениватель молока.

- 1 Снимите трубку классического вспенивателя (Рис. 26) молока.
- 2 Промойте ее питьевой водой (Рис. 27).
- 3 Отсоедините пластиковую ручку классического вспенивателя молока от трубки выхода пара и промойте ее питьевой водой (Рис. 28).
- 4 Протрите трубку выхода пара влажной тканью.
- 5 Вставьте пластиковую ручку обратно на трубку выхода пара.
- 6 Установите трубку обратно на трубку выхода пара.

### Очистка герметичного держателя фильтра

- 1 Извлеките фильтр для молотого кофе или фильтр для пакетиков кофе из держателя фильтра и тщательно промойте горячей водой.
- 2 Извлеките адаптер фильтра для пакетиков кофе (если он установлен) из держателя фильтра и тщательно промойте его горячей водой.
- 3 Тщательно промойте герметичный держатель фильтра горячей водой (Рис. 14) изнутри и снаружи.

**Внимание! Не следует очищать герметичный держатель фильтра в посудомоечной машине, чтобы не повредить его.**





## Очистка от накипи

Используйте только средство очистки от накипи Gaggia. Ни при каких обстоятельствах не используйте средства очистки от накипи на основе серной кислоты, соляной кислоты, сульфаминовой кислоты или уксусной кислоты (уксус), поскольку это может привести к повреждению контура циркуляции воды в вашей кофемашине и не растворяет накипь должным образом. Использование другого средства, отличного от средства очистки от накипи Gaggia, приведет к аннулированию гарантии. Невыполнение процедуры очистки прибора от накипи также приведет к аннулированию гарантии.

### Процесс очистки от накипи

- 1 Установите герметичный держатель фильтра в варочную группу.
- 2 Снимите резервуар для воды и слейте воду.
- 3 Налейте половину раствора для удаления накипи в резервуар для воды. Наполните резервуар питьевой водой до отметки «MAX» (МАКС.). Установите резервуар для воды обратно в машину.
- 4 Чтобы включить кофемашину, установите переключатель питания в положение «I». Поверните переключатель выбора режима в положение ожидания.
- 5 Поставьте сосуд под классический вспениватель молока.
- 6 Дождитесь, когда загорится индикатор готовности кофемашины к приготовлению кофе и приготовьте две чашки (объемом примерно 150 мл) горячей воды.
- 7 Выключите кофемашину, установив переключатель питания в положение «O».
- 8 Подождите 15–20 минут, не включая кофемашину, чтобы раствор для очистки от накипи подействовал.
- 9 Чтобы снова включить кофемашину, установите переключатель питания обратно в положение «I».
- 10 Наполните кипятком две чашки (объемом примерно 150 мл) из классического вспенивателя молока.
- 11 Выключите кофемашину, установив переключатель питания в положение «O», и подождите 3 минуты.
- 12 Повторяйте действия 9–11, пока резервуар для воды не опустеет.
- 13 Промойте резервуар для воды и наполните его питьевой водой до отметки «MAX» (МАКС.).
- 14 Поставьте сосуд под держатель фильтра.
- 15 Установите переключатель питания в положение «I», чтобы включить кофемашину, и поверните переключатель выбора режима в положение ожидания.
- 16 Позвольте кофемашине подавать воду до тех пор, пока резервуар не будет опустошен. Установите переключатель выбора режима в положение ожидания.
- 17 Наполните резервуар питьевой водой до отметки «MAX» (МАКС.).
- 18 Поставьте большой сосуд под классический вспениватель молока. Поверните переключатель горячей воды/пара против часовой стрелки.
- 19 Поверните переключатель выбора режима в положение «кофе» и позвольте кофемашине подавать воду до тех пор, пока резервуар не будет опустошен.
- 20 Поверните переключатель выбора режима в положение ожидания.
- 21 Поверните переключатель горячей воды/пара по часовой стрелке.
- 22 Повторите процедуру промывки, выполнив еще раз действия с 13 по 20.
- 23 Снимите держатель фильтра с варочной группы, повернув его справа налево, и сполосните его питьевой водой.



24 Наполните резервуар питьевой водой до отметки «MAX» (МАКС).  
Теперь кофемашина готова к эксплуатации.

## Поиск и устранение неисправностей

Данный раздел посвящен наиболее распространенным проблемам, с которыми вы можете столкнуться при использовании данного устройства.

Проблема	Возможная причина	Способы решения
Кофемашина не включается.	Кофемашина не подключена к розетке электросети.	Подключите кофемашину к розетке электросети.
	Переключатель питания установлен в положение «Выключено».	Убедитесь, что переключатель питания установлен в положение «Включено».
Слишком шумная работа насоса.	В резервуаре недостаточно воды.	Налейте в резервуар свежую воду.
	Резервуар для воды установлен неправильно.	Поместите резервуар для воды обратно в кофемашину и надавите на него вниз, пока не будут видны отметки-указатели.
Кофе получается слишком холодным.	Держатель фильтра не установлен для прогрева.	Прогрейте держатель фильтра.
	Когда вы повернули переключатель выбора режима в положение «кофе», индикатор готовности кофемашины был выключен.	Подождите, пока загорится индикатор готовности кофемашины.
	Чашки холодные.	Прогрейте чашки горячей водой.
Не удается получить молочную пену.	Вы использовали молоко, непригодное для вспенивания (порошковое молоко или молоко низкой жирности).	Используйте для вспенивания только холодное цельное молоко.
Невозможно приготовить капучино.	Классический вспениватель молока загрязнен.	Очистите классический вспениватель молока.
	В бойлере недостаточно пара.	Заполните контуры.
Из кофемашины не вытекает кофе или вытекает только несколько капель.	Переключатель горячей воды/пара находится в положении «открыто» (повернут против часовой стрелки).	Установите переключатель горячей воды/пара в положение «закрыто» (поверните по часовой стрелке).



Проблема	Возможная причина	Способы решения
	По мере использования кофемашины в ней накопилась накипь.	Проведите очистку кофемашины от накипи.
	Фильтр для молотого кофе или фильтр для пакетиков кофе в держателе фильтра засорен.	Очистите фильтр для молотого кофе или фильтр для пакетиков кофе.
	Использован неподходящий пакетик кофе.	Используйте пакетик кофе, подходящий для данной кофемашины.
	Слишком мелкий помол используемого кофе.	Используйте молотый кофе более грубого помола.
	Молотый кофе был слишком уплотнен при насыпании в фильтр для молотого кофе.	Убедитесь, что вы не уплотнили молотый кофе при насыпании его в фильтр для молотого кофе.
	В фильтр для молотого кофе помещено слишком много кофе.	Уменьшите количество молотого кофе в фильтре.
Кофе выливается по краям держателя фильтра.	Вы неправильно подсоединили держатель фильтра к варочной группе.	Правильно подсоедините держатель фильтра.
	Верхний край держателя фильтра загрязнен.	Очистите верхний край держателя фильтра.
	Неправильно вставлен пакетик кофе.	Вставьте пакетик кофе правильно. Убедитесь, что его края не выходят за край держателя фильтра.
	В фильтр для молотого кофе помещено слишком много кофе.	Уменьшите количество молотого кофе в фильтре с помощью мерной ложки.
Кофемашина выключается при приготовлении кофе или выдаче кипятка (R18433, R18435, R18437).	Включен энергосберегающий режим	Чтобы снова включить кофемашину, установите переключатель питания обратно в положение «I».





## Гарантия и поддержка

Для получения поддержки обратитесь к местному дистрибьютору или в авторизованный сервисный центр. Контактную информацию можно найти в гарантийной книжке, предоставляемой отдельно, а также на веб-сайте [www.gaggia.com/n-m-co/espresso/world-wide](http://www.gaggia.com/n-m-co/espresso/world-wide) или [www.gaggia.it/n-m-co/espresso/contact](http://www.gaggia.it/n-m-co/espresso/contact).

RI8437, RI8435, RI8433

230В ~; 50Гц; 1025Вт

Изготовитель: "Филипс Консьюмер Лайфстайл Б.В.", Туссендиепен 4, 9206 АД, Драхтен, Нидерланды

Для бытовых нужд

Импортер на территорию России и Таможенного Союза: ООО "ФИЛИПС", Российская Федерация, 123022 г. Москва, ул. Сергея Макеева, д.13, тел. +7 495 961-1111

Импортер на территорию России и Таможенного Союза принимает претензии потребителей в случаях, предусмотренных Законом РФ «О защите прав потребителей» 07.02.1992 N 2300-1», в отношении товара, приобретенного на территории Российской Федерации

Сделано в Китае



Упаковочные материалы из пластмассы содержат полиэтилен низкой плотности (LDPE), если не указано иное.



Упаковочные материалы, изготовленные не из пластмассы, содержат бумагу и картон.

## Утилизация

- Этот символ означает, что продукт не может быть утилизирован вместе с бытовыми отходами (2012/19/EC) (Рис. 29).
- Соблюдайте правила своей страны по отдельному сбору электрических и электронных изделий. Правильная утилизация поможет предотвратить негативное воздействие на окружающую среду и здоровье человека.



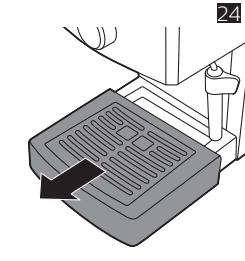
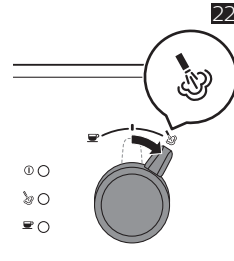
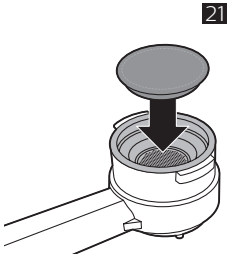
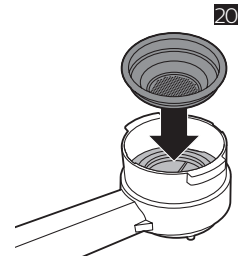
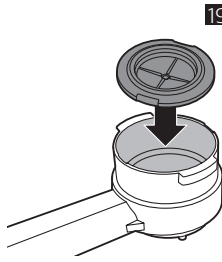
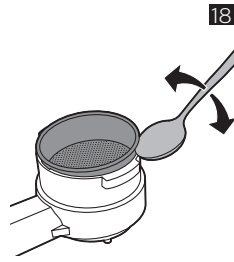
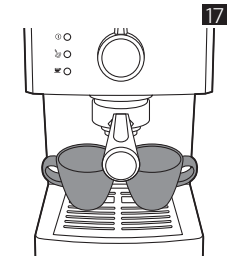
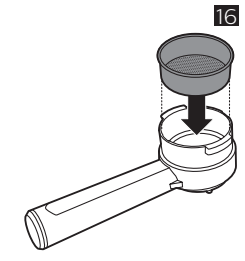
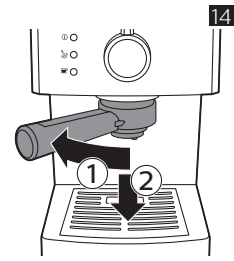
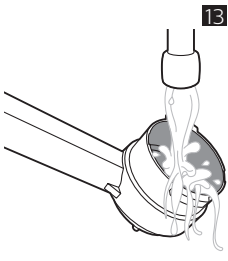
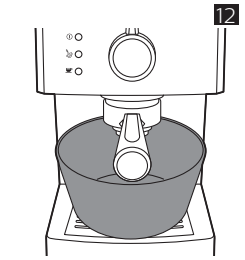
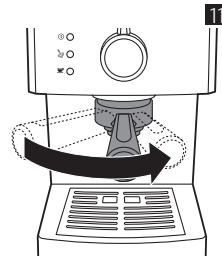
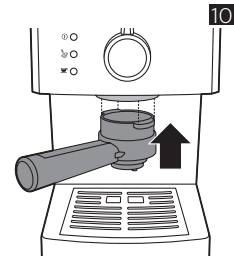
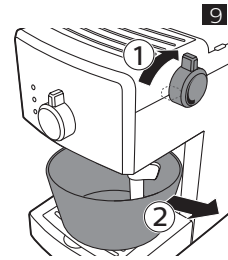
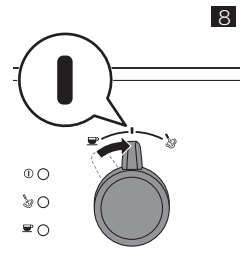
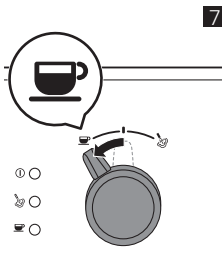
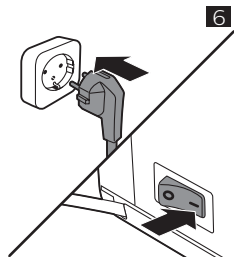
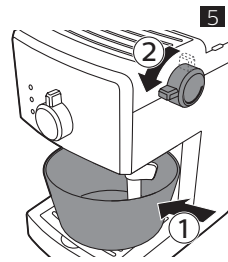
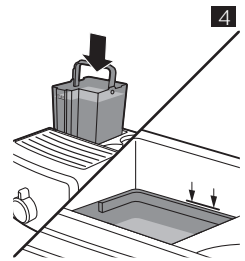
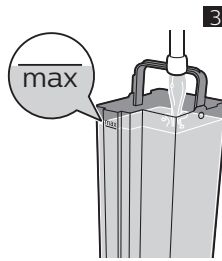
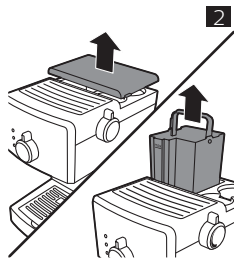
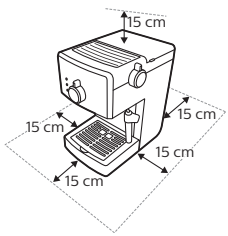

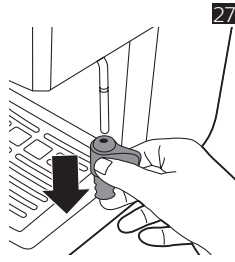
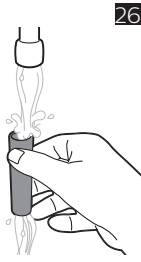
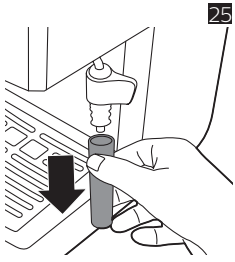

29











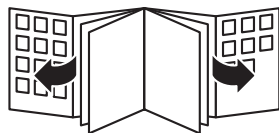



**GAGGIA** S.p.a. si riserva il diritto di apportare tutte le modifiche ritenute necessarie.

**GAGGIA** S.p.A. reserves the right to make any necessary modification.

**GAGGIA** S.p.a. behält sich das Recht vor, alle für erforderlich erachteten Änderungen vorzunehmen.

**GAGGIA** S.p.A. se réserve le droit d'apporter toute modification jugée nécessaire.

**GAGGIA** S.p.a. se reserva el derecho a realizar todas las modificaciones que considere necesarias.

**GAGGIA** S.p.a. reserva-se o direito de efectuar todas as modificações consideradas necessárias.

**GAGGIA** behoudt zich het recht voor om wijzigingen aan te brengen indien zij dit nodig acht.

**GAGGIA** S.p.A. förbehåller sig rätten att utföra eventuella ändringar som uppfattas som nödvändiga.

**GAGGIA** S.p.a. forbeholder seg retten til å foreta alle nødvendige endringer.

**GAGGIA** S.p.A. varaa oikeuden tehdä tarvittavat muutokset.

**GAGGIA** S.p.a. se forbeholder sig retten til at foretage alle nødvendige ændringer.

**GAGGIA** S.p.a. επιφυλάσσεται του δικαιώματος να επιφέρει τις τροποποιήσεις που θα θεωρήσει απαραίτητες.

- Rev.00 - 06/12/18



422220007392

COD.

## **GAGGIA** S.p.A.

Società soggetta a direzione e coordinamento di Philips Innovations S.p.A.

**Sede Amministrativa/Administrative Office**

Via Torretta, 240

40041 Gaggio Montano - Bologna - Italia

+39 0534 771111 / Fax +39 0534 31025

**Sede Legale/Registered Office**

Piazza A. Diaz, 1

20123 Milano - Italia

Capitale Sociale Euro 104.000 i.v.

REA M11387376 - R.I. Cod.Fisc. 02069680367

Part. IVA : IT-13054780153

# **GAGGIA**

## **MILANO**

[www.gaggia.it](http://www.gaggia.it)

[www.gaggia.com](http://www.gaggia.com)

